

KULLANIM KILAVUZU

SXS

BUZDOLABI

Buzdolabını alıřtırmadan nce ltfen bu kullanım kılavuzunu sonuna kadar okuyunuz ve gelecekte bařvurmak zere elinizin altında bulundurunuz.

GR-P267FSN

İçindekiler

Giriş	Giriş _____	3
	Temel güvenlik önlemleri _____	3
	Parçaların tanıtımı _____	11
Kurulum	Kurulumun yapılacağı konum _____	12
	Kapının sökülmesi _____	13
	Kapının takılması _____	14
	Su besleme borusunun takılması _____	14
	Yükseklik ayarı _____	15
Çalıştırma	Başlangıç işlemleri _____	17
	Sıcaklıkların ve işlevlerin ayarlanması _____	17
	Sıcaklıkların ve Ekran Görüntüsünün Ayarlanması _____	18
	Sebilin Çalıştırılması _____	19
	İşlevlerin Ayarlanması _____	20
	Taze gıda merkezi (Yalnızca bazı modeller için) _____	24
	Raf _____	25
	Yumurtalık _____	25
	Koku giderici _____	25
	Taze gıda bölmesi _____	26
	V-taze gıda bölmesi _____	27
	Dondurucu/Dondurucu sepeti _____	28
	Süt ürünleri köşesi _____	28
Su arıtma filtresinin değiştirilmesi (Yalnızca bazı modeller için) _____	29	
Besinlerin muhafazasına ilişkin öneriler	Besinlerin konumu _____	30
	Besinlerin muhafazası _____	31
Bakım ve koruma	Genel bilgiler _____	32
	Temizlik işlemleri _____	32
	Sorun giderme _____	33
	Bunlar normaldir... _____	38



- Bu ürün, sadece 220V/50Hz. enerji kaynağı ile kullanılabilir.
- 110V elektrik dağıtımı olan yerlerde en az 2.0KVA'dan yüksek kapasitede bir trans-formatör almanız gerekmektedir.

Giriş

Model ve seri numaraları, bu ünitenin soğutma bölmesinin iç kısmında ya da sağ tarafında bulunmaktadır. Bu numaralar, bu üniteye özgüdürler ve diğer ürünler için geçerli değildir. Gerekli bilgileri buraya kaydediniz ve bu kılavuzu, yaptığınız satın alma işlemine ilişkin daimi bir belge olarak saklayınız. Fişinizi buraya zımbalayınız.

Satınalma tarihi : _____
Satın alındığı yetkili bayi : _____
Yetkili bayinin adresi : _____
Yetkili bayinin tel. no. : _____
Model no. : _____
Seri no. : _____

Temel güvenlik önlemleri

Bu kılavuz, birçok önemli güvenlik uyarısını içermektedir. Güvenlik uyarılarının tamamını daima okuyunuz ve bu uyarılara uyunuz.



Bu işaret, güvenlik uyarı sembolüdür. Sizi, ölüme ya da yaralanmaya neden olabilecek tehlikelere karşı uyararak güvenlik duyurularına dikkatinizi çekme amacını taşır. Bu tip tehlikeler ürüne hasar verebilir. Bütün güvenlik mesajlarının başında, güvenlik uyarı sembolü ve TEHLİKE, UYARI ya da DİKKAT ibareleri yer almaktadır. Bu kelimeler şu anlamları ifade etmektedir:



TEHLİKE Direktifleri uygulamazsanız ölüme ya da ciddi yaralanmalarla sonuçlanacak olaylar meydana gelebilir.



UYARI Direktifleri uygulamazsanız ölüme ya da ciddi yaralanmalarla sonuçlanacak olaylar meydana gelebilir.



DİKKAT Sakınılmadığı takdirde hafif ya da orta seviyede yaralanmalara veya ürünün hasar görmesine neden olabilecek tehlikeli bir durumun hemen oluşabileceğini gösterir.

Bütün güvenlik mesajları, tehlikeyi tanımlamakta, yaralanma olasılığının neşekilde azaltılabileceğini belirtmekte ve direktiflere uyulmadığı takdirde neler olabileceğini size bildirmektedir.

⚠️ UYARI

Ürünün kullanımı esnasında yangın, elektrik çarpması ya da kişisel yaralanma riskinin azaltılabilmesi için aşağıda belirtilenlerin yanı sıra temel güvenlik önlemlerine uyulmalıdır. Bu cihazı kullanmadan önce bütün direktifleri okuyunuz.

1. Elektrik bağlantısını yaparken

Bu amaca uygun bir priz kullanılmalıdır.

- Bir prize birden fazla cihazın bağlanması yangına neden olabilir.
- Elektrik kaçağı gıdalara zarar verebilir ve sebilde akıntı olmasına neden olabilir.

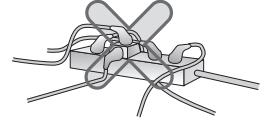

Elektrik fişinin yukarıya dönük konumda takılmamasına ya da buzdolabının arka kısmına sıkışmamasına dikkat ediniz.

Fişin iç kısmına ya da üzerine su akması, bir yangın veya elektrik çarpmasıyla sonuçlanabilecek hasara neden olabilir.

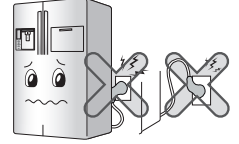

Elektrik kablosunun buzdolabının arka kısmında sıkışmamasına ya da ezilmemesine dikkat ediniz.

Cihazınızı duvardan uzaklaştırırken, elektrik kablosunun üzerine basılmamasına ya da kabloya herhangi bir hasar verilmemesine özen gösteriniz.

Aksi takdirde, yangın ya da elektrik çarpması söz konusu olabilir.

Elektrik kablosunun bükülmemesine ya da ağır bir cismin altında ezilmemesine dikkat ediniz.

Bu durum, elektrik kablosunun hasar görmesine ve yangın ya da elektrik çarpmasına neden olabilir.

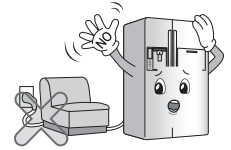

Elektrik kablosunu uzatmayınız ya da uzunluğunu değiştirmeyiniz.

Bu durum, elektrik kablosunun hasar görmesine ve yangın ya da elektrik çarpmasına neden olabilir.

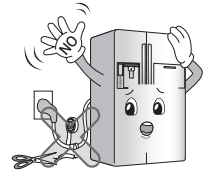

Temizlik işlemi esnasında, buzdolabı üzerinde çalışırken ya da dolabın iç kısmındaki lambayı değiştirirken elektrik kablosunun fişini prizden çekiniz.

- Aksi takdirde, elektrik çarpması ya da yaralanmalar söz konusu olabilir.
- Buzdolabının iç kısmındaki lambayı değiştirirken, lastik halkanın yerinden çıkmasına dikkat ediniz. Bu halka,duy içerisinde kıvılcım oluşumunu engellemektedir.

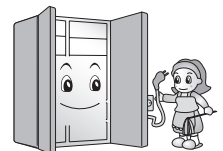

Islak ellerle elektrik kablosunu çekmeyiniz ya dakabloya dokunmayınız.

Bu durum, elektrik çarpması ya da yaralanmalarından olabilir.

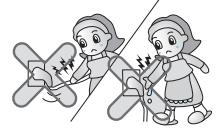

Elektrik fişini prize takarken, fiş üzerinde su ya da toz birikintisi bulunmamasına özen gösteriniz.

Fiş kontak pimlerinin uç kısımlarının, yuvalarına sağlam bir şekilde bağlı olduklarından emin olunuz. Toz, su ya da uygun şekilde yapılmayan bağlantı yangına veya elektrik çarpmasına neden olabilir.

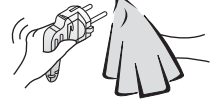

Temizlik ya da diğer işlemler esnasında elektrik kablosunun fişini prizden çekiniz.

Aksi takdirde, elektrik çarpması ya da yaralanmalar söz konusu olabilir.

Elektrik fişini prizden çekerken kabloya asılmayınız.

Bu durum, elektrik çarpmasına ya da yangınla sonuçlanacak bir kısa devreye neden olabilir. Elektrik kablosunu fişinden tutarak çekiniz.



Topraklama yapıldığından emin olunuz. Topraklama direktiflerinin tam olarak anlaşılması ya da cihazın uygun şekilde topraklanmadığına dair şüpheleriniz bulunması durumunda nitelikli bir elektrik teknisyenine ya da servis personeline danışınız.

Hatalı topraklama, arızalara ve elektrik çarpmasından olabilir.

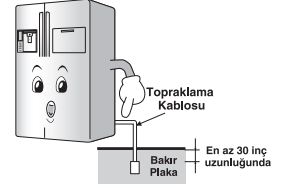

Daima uygun şekilde topraklanmış ve elektrik fişine uygun bir gerilim kaynağı kullanınız.

Uzatma kablosu kullanılması durumunda uzatma kablosunun da topraklanmış olduğundan daima emin olunuz.

Aksi takdirde, yangın ya da elektrik çarpması söz konusu olabilir.

Hasarlı olması durumunda elektrik kablosunu ya da elektrik fişini kullanmayınız. Fiş yuvaları gevşemiş olan prizleri kullanmayınız

Bu durum, elektrik çarpmasına ya da kısa devre yangınlarına neden olabilir.

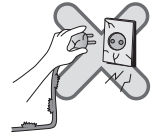

Elektrik fişini prize yeniden takmadan önce en az 5 dakika ya da daha uzun bir süre bekleyiniz.

Aksi takdirde dondurucu işlevi olumsuz şekilde etkilenebilir.



Elektrik kablosu hasar görmüş ise tehlikeli durumların oluşmaması için kablo, üretici firma, yetkili servis ya da benzer niteliklere sahip bir şahıs tarafından değiştirilmelidir.

2. Buzdolabının kullanımı esnasında

Buzdolabının üzerine ağır ya da tehlike yaratacak cisimler (su dolu kaplar) koymayınız.

Buzdolabının kapısının açılması ya da kapatılması esnasında bu tip bir cisim düşerek yaralanmaya, yangına ya da elektrik çarpmasına neden olabilir.



Buzdolabını, nemli bir yere yerleştirmeyiniz. Buzdolabını, su ya da yağmur sızıntılarının olabileceği yerlere koymayınız.

İzolasyonu hasar görmüş elektrik parçaları elektrik kaçağına neden olabilir.

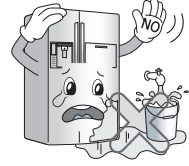

Kapıya ya da kapı üzerindeki raflara asılmayınız. Dondurucununun da soğutma bölmesinin ev barı kısmına asılmayınız.

Bu durum, ellerinizin zarar görmesine ya da buzdolabının devrilmesine neden olabilir. Özellikle, çocukların yukarıda belirtilen hareketleri yapmasına engel olunuz.

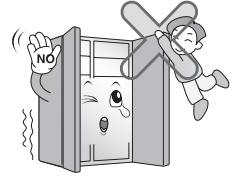

Çocukların buzdolabının içerisine girmesine izin vermeyiniz.

Çocukların buzdolabına girmesi durumunda hayati tehlike söz konusudur.

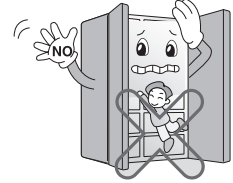

Buzdolabının kapısını çok hızlı bir şekilde açarken ve kapatırken dikkatli olunuz.

Bu durum, buzdolabının sepetinde bulunan malzemelerin dışarıya düşmesine veya yaralanmaya neden olabilir.

Buzdolabının yakınında ya da dolabın iç kısmındaaeter, benzen, alkol, ilaç, likit petrol gazı, sprey ya da kozmetik malzemelerini kullanmayınız ya da muhafaza etmeyiniz.

Bu tip malzemeler, patlama ya da yangına neden olabilirler.

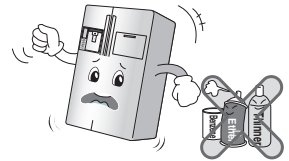

Buzdolabının iç kısmını saç kurutma makinesi ile kurutmaktan kaçınınız. Kokuları gidermek için buzdolabının iç kısmında mum yakmayınız.

Bu tip malzemeler, patlama ya da yangına neden olabilirler.

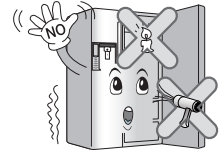

Buzdolabının içerisinde ilaç ya da laboratuvar deney malzemeleri muhafaza etmeyiniz.

Kesin ısı kontrolü altında bulunması gereken malzemelerin buzdolabında muhafaza edilmesi durumunda bu malzemeler, özelliklerini kaybedebilir ve beklenmeyen bir reaksiyon gösterebilirler. Bu durum yaralanmalara neden olabilir.

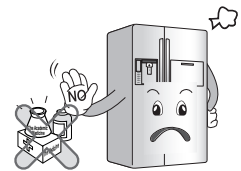

Buzdolabının yakınında yanıcı spreyle kullanmayınız.

Bu tür spreyle yangına neden olabilirler.

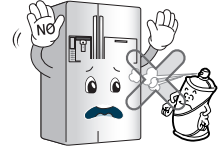
**Buzdolabını, açık bir ateşe ya da yanıcı gaz sızıntısına maruz kalabileceği bir yere yerleştirmeyiniz.**

Aksi takdirde, yangın riski mevcuttur.

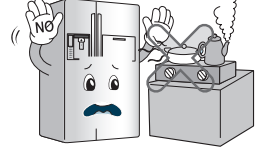
**Buzdolabının üzerine çiçek vazoları, fincanlar, kozmetik ürünleri, ilaç ya da su dolu kaplar koymayınız.**

Bu malzemeler, yere düşebilir ve yangın, elektrik çarpması ya da yaralanmalara neden olabilirler.

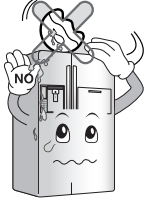
**Ev Barının üzerine ağır cisimler koymayınız. (Sadece Ev Barı olan modeller için)**

Düşen cisimler yaralanmalara neden olabilir.

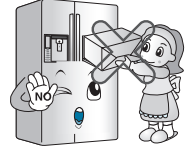
**Yıldırım ve şimşekli hava koşullarında ya da buzdolabını uzun bir süre kullanmamanız söz konusu olduğunda, elektrik fişini prizden çekiniz.**

Aksi takdirde, elektrik çarpması ya da yangın riski vardır.

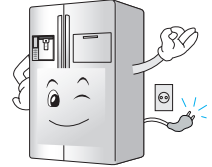
**Suya maruz kalmış bir buzdolabını kullanmadan önce lütfen dolabı dikkatlice kontrol ediniz.**

Bu durum, elektrik çarpması ya da yangına neden olabilir.

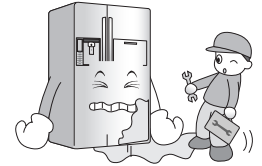
**Gaz kaçağı olduğunda, buzdolabına ya da elektrik prizine dokunmayınız. Odayı derhal havalandırınız.**

- Bir kıvılcımdan kaynaklanacak bir patlama, yangına ya da yanıklara neden olabilir.
- Bu buzdolabında, çevre dostu bir soğutucu olan doğal gaz (izobütan, R600a) kullanılmaktadır. Ancak küçük miktarlarda (80~90g) olsa dahi doğal gaz, oldukça yanıcı bir maddedir. Buzdolabının teslimatı, kurulumu ya da kullanımı esnasında gaz sızıntısı olması durumunda bir kıvılcım dahi yangına veya yanıklara neden olabilir.

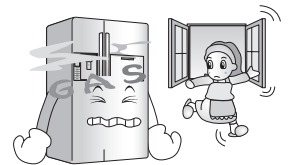

Buzdolabının dış yüzeyine ya da iç kısmına su püskürtmeyiniz. Buzdolabını, benzen ya da tiner ile temizlemeyiniz.

İzolasyonu hasar görmüş elektrik parçaları elektrik çarpmasına ya da yangına neden olabilir.

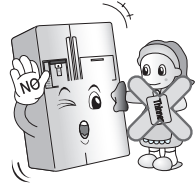

Buzdolabından garip bir koku ya da duman geldiğini fark ederseniz, elektrik fişini derhal çekiniz ve servis merkezini arayınız.

Aksi takdirde, yangın çıkabilir.

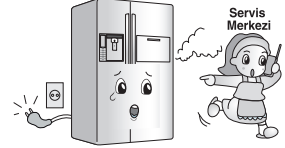

Yetkili teknisyenler dışında hiç kimsenin buzdolabınız üzerinde sökme, onarım ya da değiştirme işlemi yapmasına izin vermeyiniz.

Bu durum, elektrik çarpması ya da yangına neden olabilir.

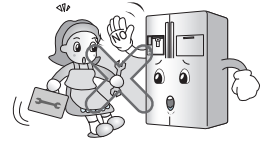

Buzdolabını, ev ihtiyaçları dışındaki amaçlar için kullanmayınız (ilaç ya da deney malzemesi saklamak, bir gemide kullanmak gibi).

Aksi takdirde, yangın, elektrik çarpması, saklanan malzemelerin bozulması ya da beklenmeyen bir kimyasal reaksiyon gibi riskler söz konusu olabilir.

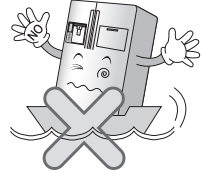

Buzdolabını, kullanım dışı bırakırken (atarken), kapıdaki ambalaj malzemelerini sökünüz ya da kapıları çıkarınız. Çocukların kolaylıkla buzdolabının içerisine girebilmelerini engellemek amacıyla rafları yerinde bırakınız.

Çocuklar, dolabın içerisinde kilitle kalabilirler.



Bu cihaz, fiziksel, duyuşsal ya da zihinsel algılama seviyeleri düşük ya da deneyimi ve bilgisi eksik (çocuklar dahil) kullanımına uygun değildir ve ancak güvenliklerinden sorumlu bir şahsın nezareti ve kontrolü altında kullanılabilir.

Çocuklar, gözetim altında tutulmalı ve cihazla oynamadıklarından emin olunmalıdır.

Buzdolabını, sert ve düz bir zemin üzerine yerleştiriniz.

Buzdolabının, düzgün olmayan bir zemine yerleştirilmesi durumunda, kapının açılması ya da kapatılması esnasında buzdolabı devrilebilir ve ciddi yaralanmalar ve hatta ölüm söz konusu olabilir.

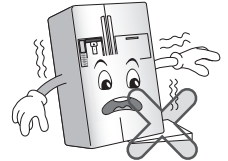

Ellerinizi ya da metal çubukları, buzdolabının soğuk hava çıkışına, kapısına, alt kısmına ve arka tarafındaki ısı geçirmez ızgaraya (egzoz deliği) sokmayınız.

Bu durum, elektrik çarpması ya da yaralanmalar nedeniyle olabilir.

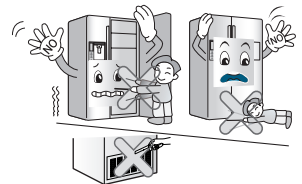

Cihazın üzerinde ya da bütünleşik kısımlarında bulunan havalandırma aralıklarının, yabancı cisimler tarafından kapatılmamasına dikkat ediniz.

Buz çözme sürecini hızlandırmak amacıyla üreticinin önerdiklerinin dışında herhangi bir mekanik alet ya da başka bir yöntem kullanmayınız.

Soğutma devrelerine zarar vermeyiniz.

Üretici tarafından önerilmediği sürece buzdolabının gıda saklama bölmelerinde elektrikli cihazlar kullanmayınız.

Ünitenin içerisinde kullanılan soğutucu ve yalıtım üfleme gazı, özel atık yöntemlerine tabidir. Atık işlemleri esnasında lütfen yetkili bir servis elemanına ya da benzer niteliklere sahip nitelikli bir teknisyene danışınız.



Bu cihazda, büyük oranda çevre dostu özelliklere sahip olmasının yanı sıra yanıcı bir doğal gaz olan düşük miktarda izobütan soğutucu (R600a) bulunmaktadır. Nakliye ve cihazın kurulumu esnasında, soğutma devresinin her-hangi bir kısmının hasar görmemesine dikkat edilmelidir. Soğutma borularından basınç altında dışarıya sızan soğutucu madde, tutuşmaya ya da gözlerin zarar görmesine neden olabilir. Bir sızıntı tespit edildiği takdirde açık alevleri ya da tutuşmaya neden olabilecek olası ateş kaynaklarını cihazdan uzak tutunuz ve odayı birkaç dakika süreyle havalandırınız.

Soğutma devresinde bir sızıntı olduğunda, bir yanıcı gazhava karışımının oluşmasını engellemek amacıyla cihazın bulunduğu odanın boyutu, kullanılan soğutucu maddenin miktarına göre belirlenmelidir. Cihazda bulunan her 8 gr. R600a soğutucu için 1 m²'lik bir alana gereksinim vardır. Cihazınızda bulunan soğutucu miktarı, cihazın iç kısmındaki tanıtım plakasında belirtilmiştir. Hasar belirtileri gösteren bir cihazı asla çalıştırmayınız. Şüpheli durumlarda bayinize danışınız.

DİKKAT

Bu yönergenin aksine hareket etmek yaralanmalara, evinizin veya mobilyalarınızın zarar görmesine neden olabilir. Lütfen her zaman dikkatli olun.

Ellerinizi, buz haznesi ya da buz sebilinin içerisine sokmayınız. Buz yapıcısı, çalışırken yaralanmalara neden olabilir.



Dondurucu içerisinde bulunan gıdalara ya da kaplara ıslak ellerle dokunmayınız.

Buz yanığına neden olabilir.

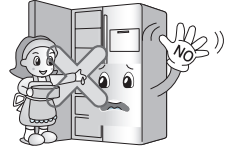

Buz parçalarını, ince kristal fincanlar ya da seramik kaplar içerisine koymayınız.

Fincanlar ya da seramik kaplar kırılabilir ve yaralanmalara neden olabilirler.

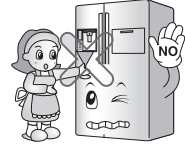

Elektrik kesildiğinde, buzları buz haznesinden çıkartınız (sadece buz sebili olan modeller için).

Uzun süreli elektrik kesintisi, buzların eriyerek akmasına ve zeminin zarar görmesine neden olabilir. Uzun süreli bir elektrik kesintisi beklendiğinde, buzları buz haznesinden çıkarınız.

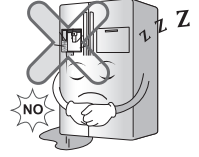

Otomatik buz yapıcısına sadece içilebilir su koyunuz (sadece buz sebili olan modeller için).

Aksi takdirde, kazalar söz konusu olabilir.

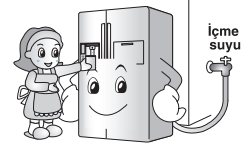

Otomatik buz yapıcısının kapağını sökmeyiniz (Sadece otomatik buz yapıcısı olan modeller için).

Buz yapıcısının mekanik parçaları yaralanmaya neden olabilir.

Lütfen, gıda maddelerini buzdolabının içerisine düzgün şekilde yerleştiriniz.

Kapının açılması ve kapatılması esnasında gıdalar düşerek yaralanmalara neden olabilir.

Buzluk kısmına şişe koymayınız.

Şişelerin içerisindeki sıvı maddeler, donarak şişeyi kırabilir ve yaralanmalara neden olabilir.



Ellerinizi, buzdolabının alt kısmına sokmayınız.

Alt kısımdaki demir plaka yaralanmalara neden olabilir.



Buzdolabını taşıırken, ön tarafın altında ve arka tarafın üstünde bulunan tutamak çubuğunu kullanınız.

Aksi takdirde, elleriniz kayabilir ve yaralanmalar söz konusu olabilir. Ürünün ağır olması nedeniyle tek kişinin taşıması yaralanmalara ve kazalara neden olabilir.

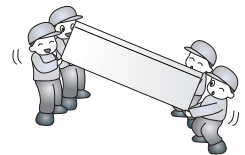

Buzdolabının ve ev barının kapısını açarken yakında bulunan şahısların yaralanmaması içindikatli olunuz.

Buzdolabının kapısını açarken ve kapatırken ayakların ya da ellerin kapı aralığına sıkışmamasına dikkat ediniz. Çocuklar kapı köşelerine çarparak yaralanabilirler.

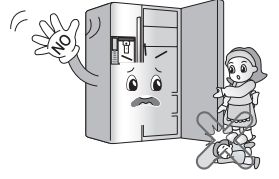

Buzdolabının içerisine canlı havyan koymayınız.

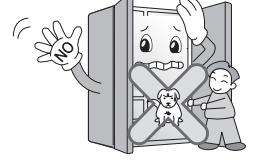

Parçaların tanıtımı

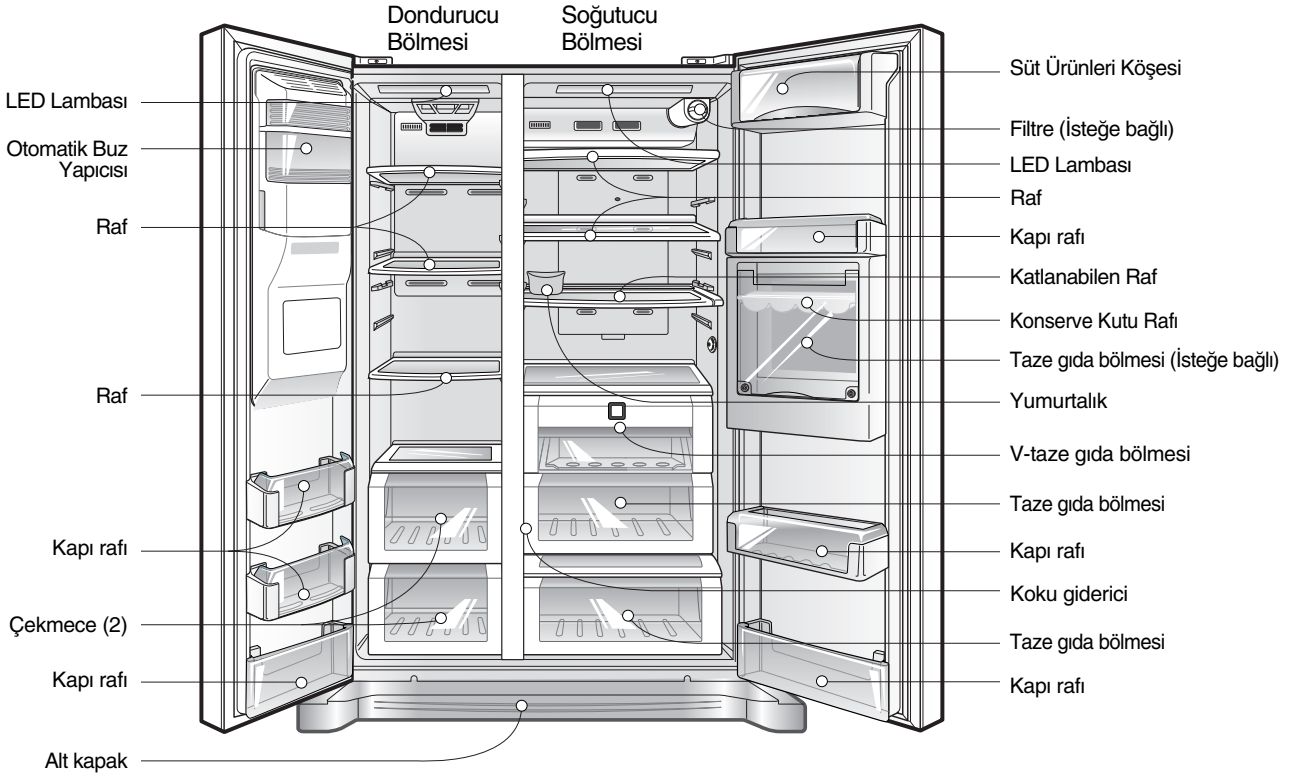

NOT

- Modele göre değışen bölümler, özellikler ve seçenekler. Modelinizde her seçenek bulunmaz.

İyi bir konum belirleyiniz**Kurulumun yapılacağı konum**

1. Cihazınızı, kullanım kolaylığı sağlayacak bir yere yerleştiriniz.
2. Üniteyi, ısı kaynaklarının yakınına, doğrudan güneş ışığı ya da neme maruz kalacağı bir yere yerleştirmeyiniz.
3. Buzdolabının çevresinde hava dolaşımının düzgün bir şekilde yapılabilmesi için lütfen, üst kısmının yanı sıra dolabın her iki yanında yeterli miktarda boşluk kalmasına ve arka duvar ile buzdolabı arasında en az 5 cm mesafe bırakılmasına dikkat ediniz.
4. Sarsıntı yapmaması için cihazın zemine düzgün şekilde yerleştirilmesi sağlanmalıdır.
5. Cihazı, sıcaklığı 5°C'nin altında olan yerlere yerleştirmeyiniz. Cihazın perfor-mansı düşebilir.

**Eski cihazın atılması**

Bu cihaz sıvı içermektedir (soğutucu madde, yağ) ve tekrar kullanılabilir ve/veya geri dönüşümlü muhtelif parça ve malzemelerden imal edilmiştir. Bütün önemli malzemeler atık malzeme toplama merkezine gönderilmeli ve tekrar işlendikten sonra yeniden kullanılabilir duruma getirilmelidir (geridönüşüm). Cihazı geri alma işlemleri için lütfen yerel bayiniz ile görüşünüz.

⚠ UYARI

Alt kapağın ve ardından su besleme borusunun sökülmesi

Dondurucu bölmesi kapısının sökülmesi

Soğutma bölmesi kapısının sökülmesi

Kapının sökülmesi

Elektrik Çarpması Tehlikesi

Kurulumdan önce buzdolabının elektrik kablosunu prizden ayırınız.

Bu yapılmadığı takdirde ölüm ya da ciddi şekilde yaralanma tehlikesi bulunmaktadır.

Kapınız, buzdolabının geçemeyeceği kadar darsa, buzdolabının kapısını sökünüz ve dolabı, kapıdan yanlamasına geçiriniz.

Alt kapağı, yukarıya doğru kaldırmak suretiyle sökünüz ve ardından, sağ taraftaki resimde görülen kısma ① bastırarak su besleme borusunu çekip çıkarınız.

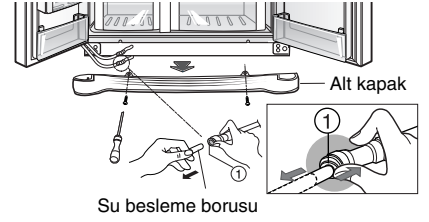

NOT

- Borunun bir ucunda deformasyon ya da aşınma varsa, bu kısmı kesiniz.

1) Vidaları gevşeterek menteşe kapağını sökünüz. Bağlantı kablolarının tamamını ayırınız.

2) Koruyucuyu, saat yönünün tersine ① çevirerek çıkarınız ve ardından üst menteşeyi yukarıya doğru kaldırınız ②.

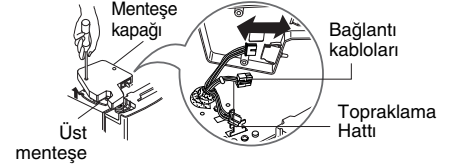

NOT

- Üst menteşeyi çıkarırken kapının düşme sinekkat ediniz. Aksi takdirde, kapı öne doğru düşebilir ve yaralanmalar söz konusu olabilir.

3) Dondurucu bölmesinin kapısını yukarıya doğru kaldırarak çıkarınız. Bu kez, kapı, su besleme borusu tüpünün tamamen çıkarılabileceği kadar kaldırılmalıdır.



NOT

- Soğutma bölmesi kapısını kapıdan geçiriniz ve yere yatırınız, bu esnada, su besleme borusunun tüpünün hasar görmemesine dikkat ediniz.

1) Menteşe kapağının vidalarını gevşetiniz ve kapağı çıkarınız. Bağlantı kablolarını sökünüz.

2) Koruyucuyu, saat yönünde (①) çevirerek çıkarınız ve ardından üst menteşeyi yukarıya doğru kaldırınız (②).

3) Soğutma bölmesinin kapısını yukarıya doğru kaldırarak çıkarınız.

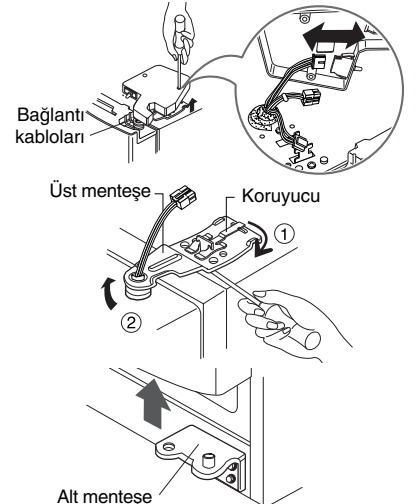

Buzdolabının kapıdan geçirilmesi

Buzdolabını, sağ taraftaki resimde görüldüğü gibi kapıdan yanlamasına geçiriniz.

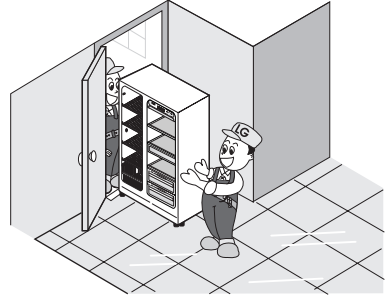

Kapının takılması

Kapıdan geçirdikten sonra sökme işlemlerinin ters sırada parçaları monte ediniz.

Su besleme borusunun takılması

Kurulumdan önce

- Otomatik buz yapıcısının çalışabilmesi için 147~834 kPa (1.5~8.5 kgf/cm²) değerinde su basıncına gereksinim duyulmaktadır (Bu su basıncında bir bardak (180 cm³) 3 saniye içerisinde tamamiyle doldurulabilir).
- Su basıncının, 147 kPa (1,5 kgf/cm²) değerine ulaşmaması ya da bu değer altında kalması durumunda, otomatik buz yapma ve soğuk su besleme işlevlerinin normal şekilde yapılabilmesi için ayrıca bir basınç tulumbasının alınması gerekir.
- Su besleme borusu tüpünün uzunluğu 8 metreyi geçmemeli ve tüpün bükülmemesine dikkat edilmelidir. Tüpün uzunluğu 8 metre ya da daha fazlaysa, su tahliye basıncı nedeniyle su beslemesinde sorun yaşanabilir.
- Su besleme borusunun tüpünü, ısı kaynaklarından uzak bir yere yerleştiriniz.

⚠ UYARI

- Yalnızca içilebilir su kaynağına bağlayınız.
- Su filtresi kiti kurulumu için talimatlara bakınız.

Yükseklik ayarı

Zemin düzgün değilse

- Buzdolabının kurulumu esnasında dondurucunun seviyesi iyi ayarlanmazsa buzdolabının düzgün durması sağlanamaz.

► Dondurucu bölmenin kapısı daha aşağıdaysa – ①

Sol taraftaki yükseklik ayar vidasını çevirerek kapıyı aynı seviyeye getiriniz. Bir (-) tornavida ya da anahtar kullanarak vida yuvasını veya somunu saat yönünün tersine çeviriniz.

► Buzdolabının kapısı daha aşağıdaysa – ②

Sağ taraftaki yükseklik ayar vidasını çevirerek kapıyı aynı seviyeye getiriniz. Bir (-) tornavida ya da anahtar kullanarak vida yuvasını veya somunu saat yönünde çeviriniz.

Yükseklik farkı

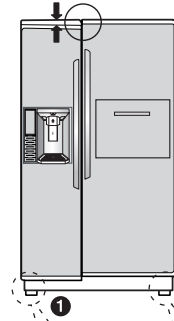

Tornavida kullanırken

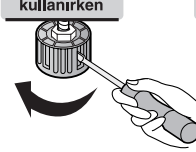

Anahtar kullanırken



Buzdolabının kapısı dondurucu kapısından daha düşükse

► Buzdolabı kapısının dondurucu kapısından daha düşük olması durumunda kapıları aynı hizaya getiriniz.

1. Ayarlama aletini ③ geniş tarafta kullanmak suretiyle somunu ① (↻) saat yönünde çevirerek sabitleme somununu gevşetiniz.

2. Ayarlama aletini ③ dar tarafta kullanmak suretiyle ayar menteşesi pimini (↻) saat yönünde ya da saat yönünün (↻) tersine çevirerek buzdolabı ve dondurucu bölme kapılarının yüksekliklerini ayarlayınız.

3. Kapı yükseklik ayarı yapıldıktan sonra sabitleme somununu, saat yönünün tersine sıkınız.

Yükseklik farkı

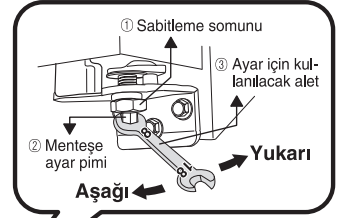
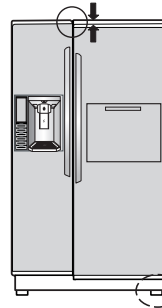

⚠ DİKKAT

Kapı yüksekliği ayarladıktan sonra

Yükseklik ayarını yaparken aşırı güç kullanmayınız. Aksi takdirde, menteşe pimi dışarıya düşebilir (Ayarlanabilir yükseklik aralığı en fazla 5 cm'dir).

Buzdolabı kapıları, yükseklik ayar vidası vasıtasıyla ön taraf yükseltildikten sonra düzgün bir şekilde kapanacaktır. Kapıların düzgün bir şekilde kapanmaması durumunda cihazın performansı olumsuz şekilde etkilenebilir.

Sonraki işlemler

1. Nakliye işlemleri esnasında birikmiş olan tozları siliniz ve cihazınızı iyice temizleyiniz.
2. Buz yapma kutusu, kapak buharlaştırma tepsi gibi aksesuarları ait oldukları yerlere yerleştiriniz. Bu parçalar, nakliye esnasında olası hasarları engellemek için bir arada paketlenmiştir.
3. Elektrik kablosunu (ya da fişi) prize bağlayınız. Başka cihazların bağlı olduğu prizleri kullanmayınız.

Kapı kolunun sökülmesi

Buzdolabının kapıdan geçirilebilmesi için buzdolabı kapı kollarının sökülmesi gerekebilir.

NOT

- Kapı kolları, bu sayfadaki şekillerden farklı olabilir.

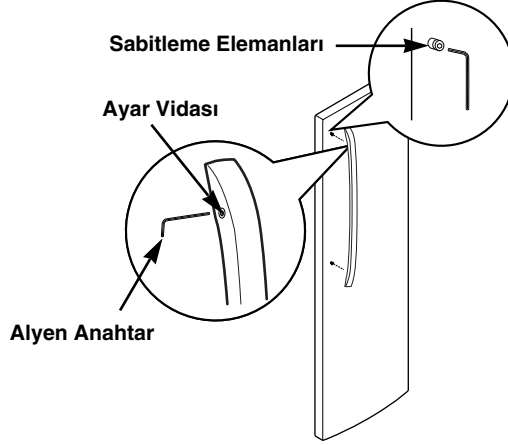

Ayar vidalarını, 2.5 mm (3/32")'lık bir Alyen anahtar ile gevşetiktikten sonra kolu çıkarınız.

NOT

- Kol sabitleme elemanlarının sıkılmaları ya da sökülmesi gerektiğinde 1/4" lık bir Alyen anahtar kullanınız.

Kapı kolunun tekrar takılması

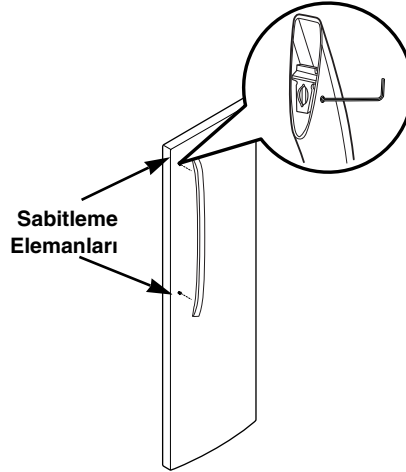

Kolu, kol ayakları sabitleme elemanlarına denk gelecek şekilde kapı üzerine yerleştiriniz ve ayar vidalarını, 2.5 mm (3/32")'lık bir Alyen anahtar ile sıkınız.

NOT

- Kol sabitleme elemanlarının sıkılmaları ya da sökülmesi gerektiğinde 1/4" lık bir Alyen anahtar kullanınız.

Başlangıç

Buzdolabınızın ilk kurulumu esnasında, taze ya da donmuş gıdaları dolaba koy-madan önce buzdolabının normal çalışma sıcaklıklarına ulaşabilmesi için 2-3 saat bekleyiniz. Eğer çalıştırma kesintiye uğrars, yeniden çalıştırmadan önce 5 dakika bekleyiniz.

Sıcaklıkların ve işlevlerin ayarlanması

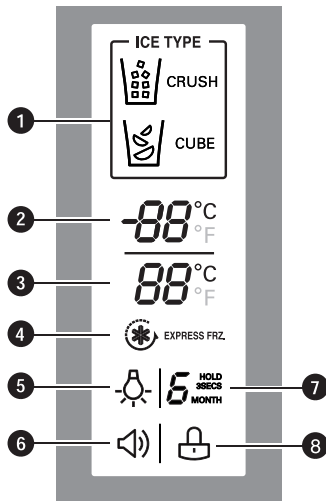
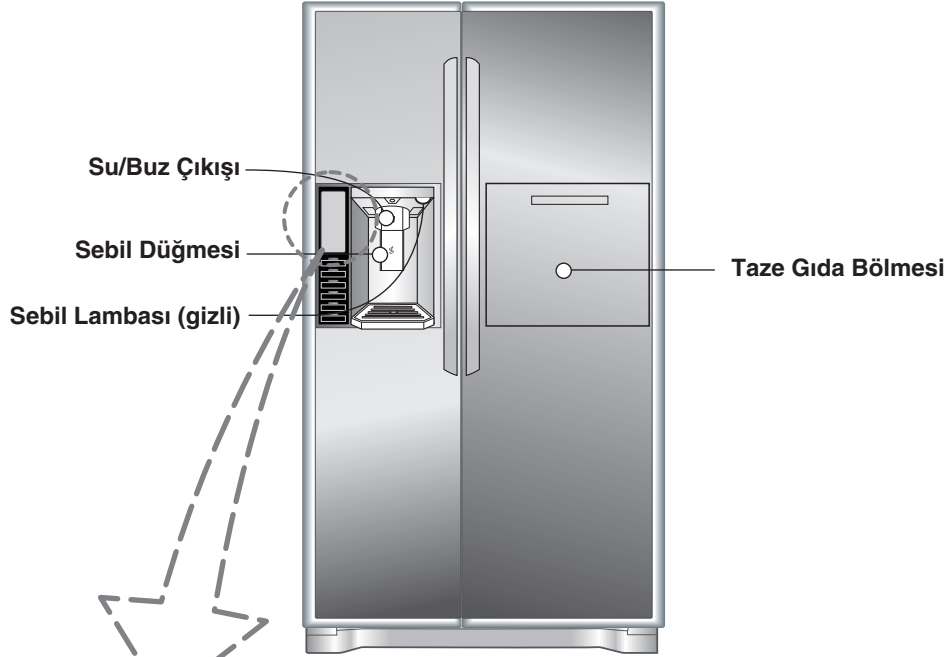

1 SEBİL SEÇİM GÖSTERGESİ

Düğmeye basıldığında, sebül tarafından verilecek küp buz ya da ezilmişbuz seçeneklerinden birini gösterir.

2 DONDURUCU SICAKLIĞI

Dondurucu bölümü ayar sıcaklığını, Celsius ya da Fahrenheit biriminde gösterir.

3 SOĞUTUCU SICAKLIĞI

Soğutucu bölümü ayar sıcaklığını, Celsius ya da Fahrenheit biriminde gösterir.

4 HIZLI DONDURMA

EXPRESS FRZ (HIZLI DNDR.) düğmesine basıldığında, ekranda seçilen işlevin etkinleştirildiği görülür.

5 SEBİL LAMBA SEMBOLÜ

LIGHT (LAMBA) düğmesine basıldığında, ekranda seçilen işlev görülür: Sebül lambası yanırken, bu sembol gösterge panosunda belirecektir.

6 KAPI ALARMI GÖSTERGESİ

Bu gösterge, kapı-açık uyarı alarmının etkinleştirilmiş olduğunu gösterir.

7 SU FİLTRESİ DURUMU

Bu gösterge, su filtresinin o anki durumunu gösterir. Filtre Göstergesinin Sıfırlanması kısmına bakınız.

8 KİLİT DURUMU GÖSTERGESİ

Bu gösterge, kumanda panosu işlevlerinin o andaki durumunun LOCK (KİLİT) konumunda olduğunu gösterir.

NOT

- Cihazınızın modeli, bütün seçenekleri kapsamayabilir.

Sıcaklıkların ve Ekran Görüntüsünün Ayarlanması

Dondurucu Bölme Sıcaklığının Ayarlanması

Dondurucu bölümünün sıcaklık ayarını yapmak için FREEZER (DONDURUCU) düğmesine basarak mevcut ayar konumu aralığında gezinmek suretiyle sıcaklığı ayarlayınız.



Soğutucu Bölme Sıcaklığının Ayarlanması

Soğutucu bölümünün sıcaklık ayarını yapmak için REFRIGERATOR (SOĞUTUCU) düğmesine basarak mevcut ayar konumu aralığında gezinmek suretiyle sıcaklığı ayarlayınız.



NOT

- Buzdolabının gerçek iç sıcaklığı gıda durumuna göre değişir, ekranda görülen sıcaklık değeri hedeflenen sıcaklığı göstermekte olup, buzdolabının gerçek sıcaklığını göstermemektedir. Başlangıçta, SOĞUTUCU KUMANDASINI 3°C'ye, DONDURUCU KUMANDASINI ise -19°C'ye ayarlayınız. Sıcaklığın dengelenebilmesi için bu kumandaları 24 saat (bir gün) süreyle bu değerlerde bırakınız. Daha sonra, bölme sıcaklık ayarını yukarıda gösterildiği gibi yapınız.

Sebilin Çalıştırılması

Ezilmiş Buz Alınması

ICE TYPE (BUZ TİPİ) tuşuna basarak Ezilmiş Buz ikonunun yanmasını sağlayınız. Buz düğmesine bir bardak ya da benzer bir kap ile bastırıldığında cihaz ezilmişbuz verecektir.



Küp Buz Alınması

ICE TYPE (BUZ TİPİ) tuşuna basarak Küp Buz ikonunun yanmasını sağlayınız. Buz düğmesine bir bardak ya da benzer bir kap ile bastırıldığında cihaz küp buz verecektir.



NOT

- Bardağı ya da bu amaçla kullandığınız kabı cihazdan buz ya da su aldıktan sonra birkaç saniye süreyle aynı konumda tutunuz, böylece son buz küplerinin ya da damlaların yere dökülmesi önlenecektir. Sebil, soğutucu bölme kapılarından herhangi biri açıkken çalışmayacak şekilde tasarlanmıştır.

Sebil Lambasının Kontrolü

LIGHT/FILTER (IŞIK/FİLTRE) tuşuna basarak sebil lambasını yakınız ve söndürünüz.

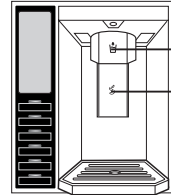

Su Düğmesi

Buz Düğmesi

⚠ DİKKAT

- Ağızı dar olan bir kabı doldururken, kabı su ya da buz sebilinin ağız kısmına mümkün olduğunca yaklaştırınız.
- Buz parçalarını ince seramik kaplar ya da kristal bardaklar içerisine koymayınız. Seramik kaplar ya da kristal bardaklar kırılabilir.

Yanlış

Doğru

Buz

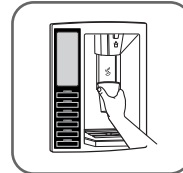

İşlevlerin Ayarlanması

İstenen işleve ait düğmeye basarak diğer ayar konumlarını görüntüleyip seçiniz.

Sebil Kilidinin Ayarlanması



Sebili ve kumanda panosunun diğer bütün işlevlerini kilitlemek için ALARM/LOCK (ALARM/KİLİT) düğmesine basınız ve düğmeyi üç saniye süreyle basılı konumda tutunuz.

Kilidi açmak için düğmeye tekrar basarak 3 saniye süreyle basılı konumda tutunuz.

Kapı Alarminin Ayarlanması



ALARM/LOCK (ALARM/KİLİT) düğmesi, aynı zamanda bölme kapaklarından bir tanesi 60 saniyeden daha uzun bir süre açık bırakıldığında 30 saniyelik aralıklarla üç kez uyarı sinyali veren kapı alarmına da kumanda etmektedir. Kapak kapatıldığında alarm sinyali kesilir. Kapı alarmı işlevini etkinleştirmek ya da iptal etmek için ALARM/LOCK (ALARM/KİLİT) düğmesine bir kez basınız.

NOT

- Kapılar kapatılmasına rağmen alarm sinyali kesilmiyorsa, yerel servis merkezimize başvurunuz.

Filtre Göstergesinin Sıfırlanması



Su filtresi değiştirildikten sonra filtre göstergesini sıfırlamak için LIGHT/FILTER (IŞIK/FİLTRE) düğmesine en az 3 saniye süreyle basınız.

NOT

- Su filtresi göstergesi, 0 değerini gösterdiğinde ya da su veya buz küplerinin tadında belirgin şekilde bozulma fark edildiğinde filtrenin değiştirilmesi önerilir.

EXPRESS FREEZING (HIZLIDNDR.) İşlevinin Etkinleştirilmesi



HIZLI DONDURMA işlevini etkinleştirmek için EXPRESS FREEZING (HIZLI DNDR.) düğmesine basınız.

Etkinleştirildiğinde gösterge panosunda EXPRESS FREEZING (HIZLI DNDR.) simgesi yanacaktır. HIZLI DONDURMA işlevi, dondurucu bölmeyi 24 saat süreyle en soğuk ayar konumunda çalıştırarak buz yapımını yaklaşık % 20 oranında artırır ve daha sonra otomatik olarak devreden çıkar.

NOT

- HIZLI DONDURMA işlevini iptal etmek için düğmeye tekrar basınız.

Sebil kullanıldıktan sonra

Su tutucunun otomatik tahliye özelliği bulunmadığından tutucu, düzenli olarak temizlenmelidir. Su tutucu kapağının ön kısmını çekerek kapağı çıkarınız ve kapağı bir bez ile kurulayınız.

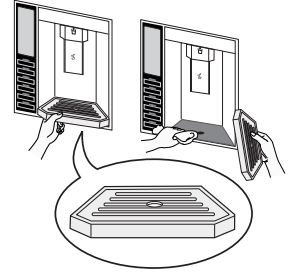
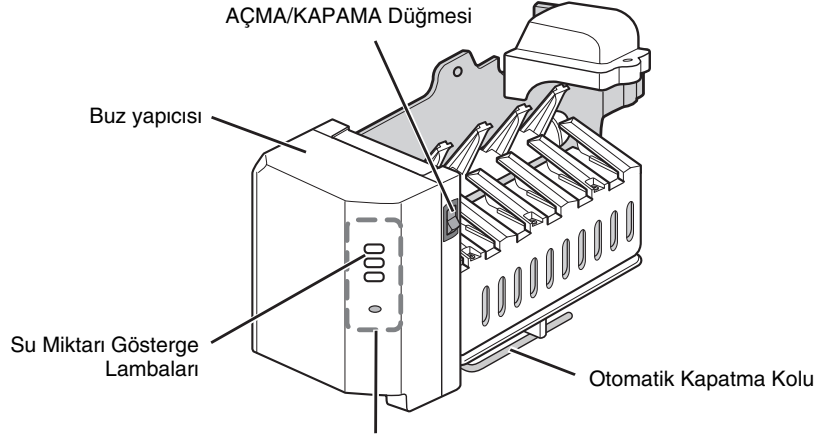
**Otomatik Buz Yapıcısı**

*** Bu bölge yalnızca**
Servis personeli tarafından kontrol edilmelidir.

- Otomatik buz yapıcısı bir seferde 6 küp olmak üzere günde 70~120 parça küp yapabilir. Bu miktar, ortam sıcaklığı, kapının açık kalma süresi, dondurucudaki gıda miktarı vb. gibi koşullara göre değişebilir.
- Buz haznesi dolunca buz yapma işlevi durur.
- Otomatik buz yapıcıyı kullanmak istemiyorsanız, buz yapıcı düğmesini OFF (KAPALI) konuma getiriniz. Otomatik buz yapıcıyı tekrar kullanmak istediğinizde düğmeyi ON (AÇIK) konuma getiriniz.

NOT

- Buz parçaları buz haznesine düştüğünde bir ses duyulması normaldir.

**UYARI**

- Ellerinizi, buz yapıcısı çalışırken içerisine sokmayınız. Yaralanmalara neden olabilir.

Buz yapıcısı düzgün çalışmıyorsa**Buz topakları oluştuğunda**

- Buz topakları oluştuğunda, topakları buz haznesinden çıkarıp küçük parçalara ayırınız ve tekrar buz haznesine yerleştiriniz.
- Buz yapıcısı, çok küçük ya da birbirine yapışmış buz üretiyorsa, buz yapıcısına gelen su miktarının ayarlanması gerekir. Servis merkezine başvurunuz.
- ※ Buz sıklıkla kullanılmıyorsa, buz parçaları birbirine yapışabilir.

Elektrik kesintisi

- Dondurucu bölmesine buz düşebilir. Buz haznesini dışarıya çıkarınız, bütün buzları atınız ve hazneyi kurularak tekrar yerine takınız. Cihazın elektrik beslemesi yeniden sağlandığında, otomatik olarak ezilmiş buz işlevi seçilecektir.

Ünite yeni kurulduysa

- Kurulumu yeni yapılan bir buzdolabının dondurucu bölümünde buz yapılıbilmesi için yaklaşık 12 saat geçmesi gerekir.

Diğer işlevler***Kapı açık uyarısı***

- Buzdolabı ya da ev barının kapısı bir dakika açık kalırsa 30 saniyelik aralıklarla 3 kez uyarı sinyali duyulur.
- Kapı kapatılmasına rağmen uyarı sinyalleri kesilmiyorsa, lütfen yerel servis merkezine başvurunuz.

Teşhis (arıza bulma) işlevi

- Teşhis işlevi, üründeki arızaları otomatik olarak saptamaktadır.
- Ürün arızalanırsa, düğmeler çalışmayabilir. Bu durumda elektrik beslemesini kesmeyiniz ve derhal yerel servis merkezine başvurunuz. Ürünün elektrik beslemesi kesildiği takdirde servis elemanının arızanın nedenini bulabilmesi için daha fazla zaman ve çaba gerekecektir.

Buz/soğuk su sağlanması

Su, dondurucu kapısındaki su deposunun içerisinde muhafaza edilirken soğutulur ve sonra da sebile gönderilir. Buz, otomatik buz yapıcısında yapılır ve ezilmiş ya da küp buz olarak ayrılarak sebile gönderilir.

NOT

- Suyun başlangıçta çok soğuk olmaması normaldir. Daha soğuk su istiyorsanız, bardağa buz ilave ediniz.

⚠ DİKKAT

Buzdolabı kurulduktan sonra ilk çıkan buzu (yaklaşık 20 parça) ve suyu (yaklaşık 7 bardak) atınız.

İlk elde edilen buz ve su, su besleme borusu ya da su besleme haznesinden gelen parçacıkları ya da kokuları içerebilir. Buzdolabının uzun bir süre kullanılmaması durumunda da bu işlemin yapılması gerekir.

Çocukları sebilden uzak tutunuz.

Çocuklar, lambalara zarar verebilir ya da yanlışlıkla düğmelere basabilirler.

Gıda maddelerinin buz kanalını tıkamadığından emin olunuz.

Buz kanalının girişine gıda maddeleri yerleştirildiği takdirde sebilden buz alınamayabilir. Buz kanalı, sadece parçalanmış buz kullanılması durumunda da buz tozu ile kaplanabilir. Bu durumda biriken buz tozlarını temizleyiniz.

Teneke kutu içindeki içecekleri ya da diğer gıda maddelerini hızla soğutmak amacıyla asla buz haznesine koymayınız.

Bu tip hareketler otomatik buz yapıcısının hasar görmesine neden olabilir.

Buzu biriktirmek için hiçbir zaman kristal cam ya da çanak çömlek gibi kaplar kullanmayınız.

Bu tip malzemeler kırılarak yaralanmalara neden olabilir.

Bardağınızı, su ya da diğer içecekler ile doldurmadan önce buz koyunuz.

Bardaktaki sıvının üzerine buz koyulması durumunda su sıçrayabilir.

Buz çıkışına ellerinizle ya da herhangi bir aletle dokunmayınız.

Aksi takdirde, bir parçanın kırılması ya da ellerinizin yaralanması söz konusu olabilir.

Buz yapıcısının kapısını asla sökmeyiniz.

Buz haznesinin tam olarak buzla dolabilmesini sağlayacak şekilde arada sırada haznenin yüzeyini düzeltiniz.

Buz haznesinin tam olarak buzla dolabilmesini sağlayacak şekilde arada sırada haznenin yüzeyini düzeltiniz. Buzlar genellikle buz yapıcısının yakınına yığılırlar. Buz yapıcısı, buz haznesini dolu varsayarak buz yapma işlemini kesebilir.

Sebilden rengi bozuk buz geldiği takdirde derhal buz kullanımını kesiniz. Servis merkezine başvurunuz.

Çok dar ya da derin bardakları asla kullanmayınız.

Buz, buz kanalında sıkışarak buzdolabının arızalanmasına neden olabilir.

Bardağı, buz çıkış noktasından uygun bir uzaklıkta tutunuz.

Bardak, buz çıkışına çok fazla yaklaştırılırsa, çıkışı tıkayarak buzun gelmesine engel olabilir.

Taze gıda merkezi (Yalnızca bazı modeller için)

Ev Barın kullanımı

1. "Klik" sesi duyuluncaya kadar Ev Barın üst orta kısmına bastırınız.
 - Buzdolabının kapısını açmazın gerekmeyeceğinden elektrik tasarrufu sağlayabilirsiniz.
 - Lambalar, sadece Ev Barı açmış olmanıza rağmen yanacağından istediğiniz malzemeyi kolaylıkla alabilirsiniz.
 - Ev Barı kapatmak için "Klik" sesi duyuluncaya kadar bastırınız.
2. Kapağı açınız ve bir destek tablası olarak kullanınız.
 - İçecekleri ya da gıda maddelerini destek tablasının üzerine koyabilirsiniz.

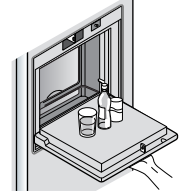

Teneke kutu saklama yerinin kullanımı

Teneke kutu saklama bölümünü, üst tarafta ve yanda kullanabilir, kutuları düzgün bir şekilde yerleştirip bu şekilde muhafaza edebilirsiniz.

1. Teneke kutuları koymak istediğinizde tutamağı aşağıya doğru çekiniz.
2. Teneke kutu saklama ünitesini kullanmak istemiyorsanız, üst kısma takabilir ve böylece, Ev Barın iç hacmini daha etkin bir şekilde kullanabilirsiniz.

* Ev Bar ana ünitesi üzerindeki kapağın alt kısmına her iki yandan bastırıldığında, kapak sabitlenecek ve Ev Barın içerisinde bulunan gıda maddelerinin buzdolabının içerisine düşmesi engellenecektir.

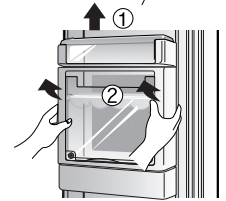
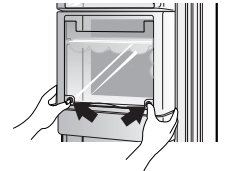
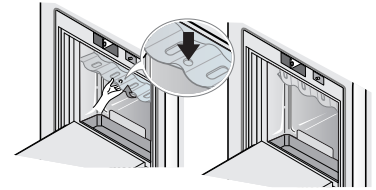

Buzdolabının Ev Bar kapısının çıkarılması

Önce Ev Barın üst kapı sepetini ayırınız (1) ve ardından Ev Barın kapısını yukarıya doğru çekiniz (2).

Dikkat

1. Buzdolabınızı Ev Barın iç kapağı çıkarılmış şekilde kullanmayınız.
 - Kapak çıkarıldığı takdirde Ev Bar işlevi çalışmayacaktır.
2. Ev Bar destek tablasının üzerine basmamaya ve tablaya hasar vermemeye dikkat ediniz.
 - Destek tablasının üzerine yaslanır ya da baskı yaparsanız, tablaya hasar verebilirsiniz.
 - Çizik oluşumunu engellemek için destek tablasını bir kesme tahtası olarak kullanmayınız ya da tabla üzerine herhangi bir keskin alet ile dokunmayınız.
 - Destek tablası, meyve suyu gibi yabancı bir sıvı ile ıslandığı takdirde düzgün çalışmayabilir.
 - Katlanma mekanizması, meyve suyu gibi yabancı madde ile ıslandığında, bu kısmı zaman zaman silerek temizleyiniz.

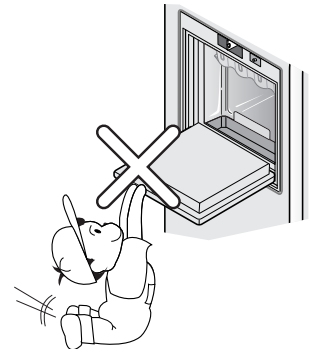
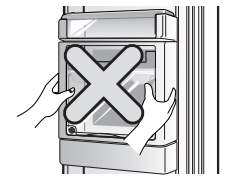

Raf

Kullanım şekli

Aperatifleri ya da dondurulmuş gıdaları, kaplar arasında yeterli miktarda boşluk bırakmak suretiyle raflarda muhafaza edebilirsiniz.



Çıkarma şekli

1. Rafın ön kısmından tutunuz ve tırnaklı kısma kadar yukarıya çekiniz.

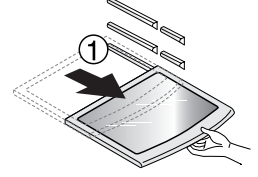

2. Raf daha fazla çekilemeyecek konuma geldiğinde, yukarıya doğru hafifçe kaldırınız.

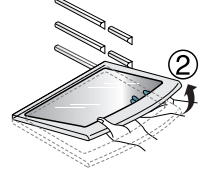

3. Rafı hafifçe tutunuz ve eğerek dışarıya çıkarınız.

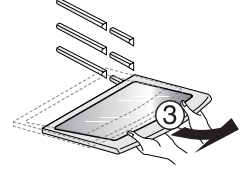

Yumurtalık

Yumurtalığı istediğiniz yere yerleştirebilirsiniz.

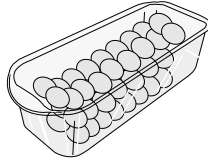

[Tip-1]

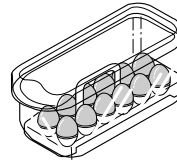

[Tip-2]

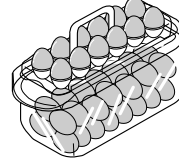

NOT

- Yumurtalığı hiçbir zaman bir buz haznesi olarak kullanmayınız. Aksi takdirde kırılabilir.
- Yumurtalığı, asla dondurucu bölme ya da taze gıda bölümüne koymayınız.

Koku giderici

Kullanım şekli

Nano kömürlü koku giderme sistemi ile buzdolabının havasını tekrar tekrar temizleyebilirsiniz.

Çıkarma şekli

Koku gidericinin kapağının kanallı alt kısmına bir (+) tornavida yerleştiriniz. Kapağı öne doğru çekmek suretiyle ayırınız.

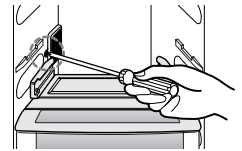

► Koku gidericinin yeniden kullanılması

Koku gidericiyi, bir saç kurutma makinası ile iyice kuruttuktan sonra tekrar kullanabilirsiniz.

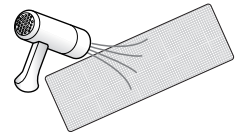

Taze gıda bölmesi

Kullanım şekli

Bu kısımda meyveleri ya da sebzeleri saklayabilirsiniz.

Üst taze gıda bölmesinin çıkarılması

1. Taze gıda bölmesinin ön tutamağını tutunuz ve tırnaklı kısım tarafından engelleninceye kadar dışarıya doğru çekiniz.
 2. Bölme daha fazla çekilemeyecek konuma geldiğinde, hafifçe yukarıya doğru kaldırıp tamamen dışarıya çekilecek şekilde öne (dış tarafa) doğru çekiniz.
- * Dondurucu çekmecelerini yerine takmak için işlemleri ters sırayla uygulayınız.

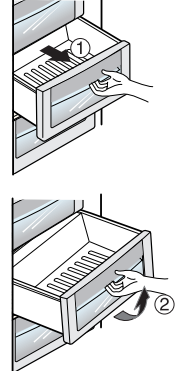

Alt taze gıda bölmesinin çıkarılması

► Alt taze gıda bölmesini çıkarırken

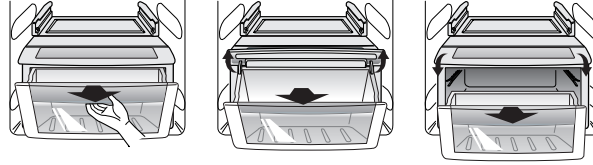

1. Taze gıda bölmesinin ön tutamağını tutunuz ve öne doğru çekiniz.
2. Bölme daha fazla çekilemeyecek konuma geldiğinde, hafifçe yukarıya doğru kaldırıp ön tarafa doğru çekip çıkarınız.

► Alt taze gıda bölmesini takarken

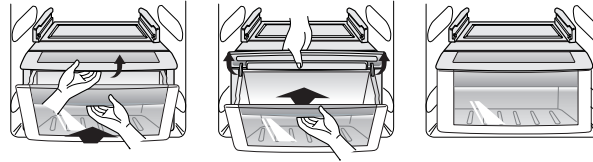

* Taze gıda bölmesini takarken daima kapağı yukarıya doğru kaldırıp içeriye itiniz.

! UYARI

- Taze gıda bölmesini daima her iki elinizi kullanarak çıkartınız (Bölme, ağırlığından dolayı yaralanmalara neden olabilir.).
- Çıkarma/takma işlemleri esnasında buzdolabının kapısını daima tam olarak açınız.

Üst/alt taze gıda bölmesi kapağının çıkarılması

Kapağı her iki elinizle tutarak dışarıya doğru çekiniz.

* Kapağı çıkarmadan önce daima taze gıda bölmesini sökünüz.

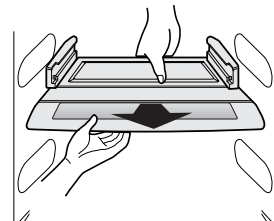

V-taze gıda bölmesi

Kullanım şekli

Bu bölmede Sebzeleri ve Meyveleri tazeliklerini yitimeksizin daha uzun bir süre saklayabilirsiniz.

- Büyük sebze çekmecesinde, sebzeleri ve meyveleri artırılmış sızdırmazlık ve yalıtım altında saklayabilirsiniz. Yeni Sihirli Sebzelik (Magic Crisper) özelliği sayesinde sebze çekmecesini, nem oranı yüksek olduğunda nemin emilmesi, düşük olduğunda ise nem verilmesi suretiyle ideal nem koşullarında muhafaza edilebilmektedir. Mavi nem gözetleme penceresi vasıtasıyla nem ve buhar oluşumunu kontrol edebilirsiniz de mümkündür.



1. Yalıtılmış sebze çekmecesini gidebileceği noktaya kadar itiniz.
2. Sebze çekmecesinin üzerindeki düğmeye iki ya da üç kez basınız (Düğmeye her basılışında sebze çekmecesinin içindeki hava dışarıya atılır ve bu şekilde, çekmecenin yalıtım özelliği arttırılır.).
* Sebze çekmecesinin iç kısmında, üst tarafta bulunan Sihirli Sebzelik (Magic Crisper), nemlendirme süreci vasıtasıyla (nemin emilmesi ve nem geçirmeme özellikleri) ideal nem koşullarını sağlayarak sebzelerin ve meyvelerin taze şekilde korunabilmesine yardımcı olmaktadır.

V-taze gıda bölmesinin çıkarılması

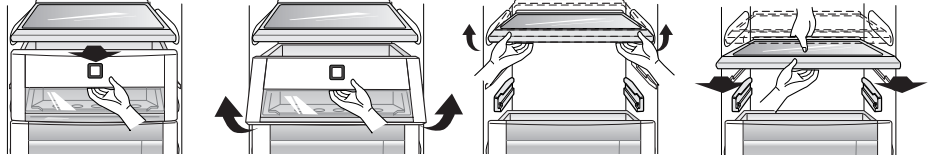

1. V-taze gıda bölümünü öne doğru çektikten sonra hafifçe yukarıya kaldırıp dışarıya alınız.
2. V-taze gıda bölümünü her iki elinizle tutunuz ve hafifçe yukarıya doğru kaldırınız.
*Taze gıda bölmesini çıkarmadan önce bölmenin içerisindeki gıdaları dışarıya almanız gerekir.
3. Bölmeyi öne doğru çekip çıkarınız.

V-taze gıda bölmesinin takılması

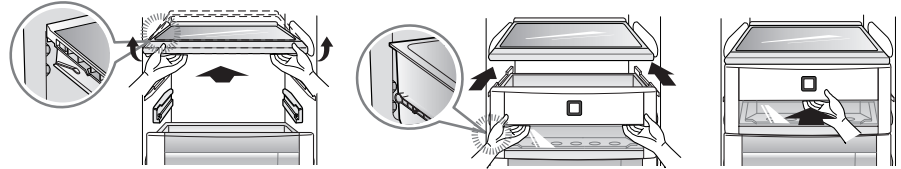

1. Bölmenin üst kısmını yan taraftaki raylarla hizalayınız ve bölmeyi hafifçe yukarıya kaldırarak itiniz.
2. Bölmenin alt kısmını rayların üst kısmıyla hizalayınız ve bölmeyi hafifçe yukarıya kaldırarak itiniz.
3. Bölmeyi tamamen içeriye itiniz.

UYARI

- Dondurucu çekmecesini aynı yöntemi kullanarak çıkarabilir/takabilirsiniz.
- Taze gıda bölmesini çıkarırken daima iki elinizi birden kullanınız (Bölme gıda maddeleriyle dolu olduğunda bölmenin ağırlığından dolayı yaralanabilirsiniz.).
- Buzdolabının taze gıda bölmesi ile V-taze gıda bölmesini çıkarırken/takarken buzdolabının kapısını sonuna kadar açınız.

Dondurucu/Soğutucu sepeti

Kullanım şekli

Dondurucu sepetinde, ambalajlı küçük ebatlı dondurulmuş gıdaları, Soğutma sepetinde ise ambalajlı küçük ebatlı gıdaları ya da süt, bira vb. gibi içecekleri saklayabilirsiniz. Dondurmayı ya da gıda maddelerini, Dondurucu sepetinde uzun süre saklamayınız.

Çıkarma şekli

Sepeti her iki elinizle tutunuz ve ön kısmını hafifçe yukarıya kaldırıp dışarıya çekiniz.

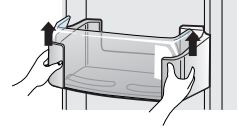

Takma şekli

Sepeti her iki elinizle tutunuz ve sırasıyla yan taraflarından birine bastırarak suretiyle takınız.

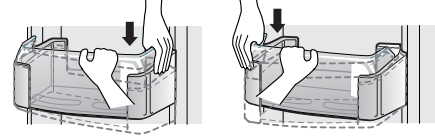

İki yıldızlı bölüm ** (Yalnızca bazı modeller için)

Dondurucu sepeti (iki yıldızlı bölüm)

- İki yıldızlı bölüm ibaresi, bu bölümün sıcaklığının -12°C ~ -18°C arasında tutulduğunu ifade etmektedir.
- Kısa süreli olarak saklanacak dondurulmuş gıdalar.

Süt Ürünleri Köşesi

Kullanım şekli

Dondurmayı ya da gıda maddelerini, Dondurucu sepetinde uzun süre saklamayınız.

Çıkarma şekli

Sepeti her iki elinizle tutunuz ve yukarıya doğru çekerek çıkarınız (1).

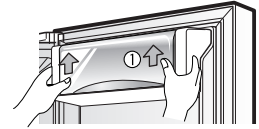

- Sepeti her iki elinizle tutunuz ve yukarıya doğru çekiniz (1). Buzdolabı kapısının açılmasını engelleyeceğinden süt ürünleri köşesinin kapağını açık bırakmayınız.

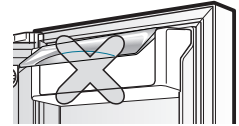

Su arıtma filtresinin değiştirilmesi (Yalnızca bazı modeller için)

Filtrenin çıkarılması

Filtre, buzdolabı lamba ünitesinin sağ üst tarafına yerleştirilmiş olup, artık klor ve kokuları gidermektedir. Filtreyi 6 ayda bir değiştiriniz.

Filtrenin değiştirilmesi

1. Su arıtma filtresini çıkarınız.

- Filtreyi değiştirmek için filtreyi, saat yönünün tersine 90 derece çeviriniz (1). Filtreyi öne doğru çekerek çıkarınız (2).

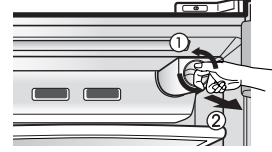

- Filtrenin içinde bulunan su damlama yapabileceğinden, çıkarma işlemi esnasında filtrenin altına filtreden biraz daha büyük bir kap yerleştiriniz.

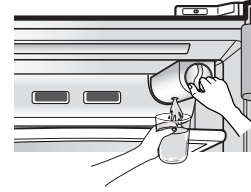

2. Yeni filtreyi takınız.

- Filtreyi, kontrol kutusunun üzerindeki gösterge çizgisi ile hizalayınız (1) ve sonra içeriye doğru itiniz. Gösterge çizgisi ile kilit çizgisinin aynı hizaya getirildiklerinden emin olduktan sonra filtreyi saat yönünde çeviriniz (2).
- Filtreyi değiştirdikten sonra içerde kalan olası hava ya da artık kömür birikintilerini temizlemek üzere yaklaşık 3 dakika süreyle (ya da yaklaşık 1 litre su akıtacak kadar) sebil düğmesine basınız.

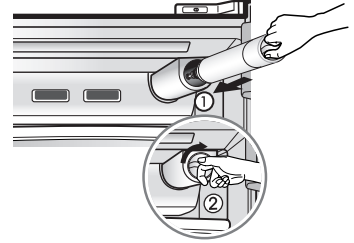

LED lambası yanmadığında

LED lambası açık mığ

- LED lambasının doğrudan müşteri tarafından değiştirilmesi zor olduğundan, lamba yanmıyorsa lütfen LG Electronics servis merkeziyle irtibat kurun.

Gıda malzemelerin konumu

(Bkz. parçaların tanıtımı)

Dondurucu bölmesi rafı

Et, balık, dondurma, dondurulmuş aperatifler vb. gibi çeşitli donmuş gıdaların saklandığı yerdir.

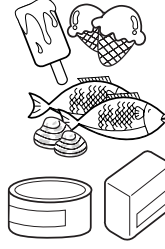

Dondurucu bölmesi kapı rafı

- Küçük miktarlardaki dondurulmuş gıdaları saklayınız.
- Kapı açıldıkça sıcaklığın artma olasılığı söz konusudur. Dondurma vb. gibi gıda malzemelerini bu kısımda uzun süre saklamayınız.

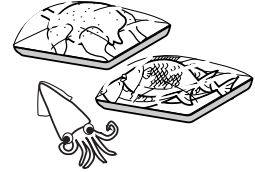

Dondurucu bölme çekmecesı

- Et, balık, tavuk vb. gibi gıdaları ince bir folyoya sardıktan sonra saklayınız.
- Gıda malzemelerini kuru olarak saklayınız.

Süt Ürünleri Köşesi

Tereyağı, peynir vb. gibi süt ürünlerini saklayınız.

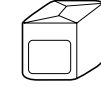

Yumurtalık

Bu yumurtalığı uygun konuma yerleştiriniz.



Taze Gıda Bölmesi

İçecekler vb. gibi sıklıkla kullanılan malzemeleri saklayınız.



Soğutucu bölmesi rafı

Tabaklar ile gıda maddeleri arasında uygun bir mesafe bırakınız.

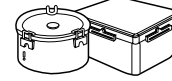

Soğutucu bölmesi kapı rafı

Ambalajlı küçük ebatlı gıdalar ile süt, meyve suyu, bira vb. gibi içecekleri saklayınız.

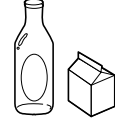

Sebzelik

Sebzelerin ve meyveleri saklayınız.

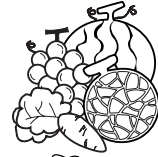

Sebzelik/et gözü dönüştürme köşesi

Dönüştürme düğmesini gerektiği gibi ayarlayarak sebze, meyve, çözülmüş et, çiğ balık vb. gıda malzemelerini burada saklayınız. Gıdaları depolamadan önce dönüştürme düğmesinin ayar konumunu mutlaka kontrol ediniz.



Besinlerin muhafazası

- Taze gıdaları soğutucu bölümünde saklayınız. Gıdaların dondurulma ve çözülme şekli, tazeliklerinin ve lezzetlerinin korunmasında önemli bir etkidir.
- Muz ve kavun gibi düşük sıcaklıklarda kolaylıkla bozulabilen gıda malzemelerini buzdolabında saklamayınız.
- Buzdolabına koymadan önce sıcak yiyeceklerin soğumasını bekleyiniz. Sıcaklıkların buzdolabına koyulması, diğer gıda malzemelerinin bozulmasına ve daha yüksek enerji tüketimine neden olabilir.
- Gıda malzemelerini buzdolabına koyarken plastik bir ambalaj malzemesiyle sarınız ya da kapaklı bir kap içerisine yerleştiriniz. Böylece, nemin buharlaşması engellenir ve yiyeceklerin lezzetlerinin ve besin değerlerinin korunması sağlanır.
- Hava kanallarının gıda malzemeleri ile tıkanmamasına özen gösteriniz. Soğuk havanın buzdolabı içerisinde düzgün şekilde dolaşımı buzdolabı sıcaklığının dengeli kalmasını sağlar.
- Kapı raflarına asla aşırı miktarda gıda malzemesi koymayınız, aksi takdirde bu malzemeler iç raflara baskı yapabilir ve kapının tam olarak kapanmasını engelleyebilir.

Dondurucu Bölmesi

- Dondurucu bölümüne şişe koymayınız - bunlar donma sürecinde kırılabilirler.
- Çözülmüş yiyecekleri tekrar dondurmaktan kaçınınız. Bu durum, gıdanın lezzetini ve besin değerini kaybetmesine neden olur.
- Dondurma gibi dondurulmuş gıdaları uzun bir süre saklamanız gerektiğinde bunları kapı rafında değil dondurucu bölümü rafında saklayınız.
- Özellikle metalik malzemelerden yapılmış olan kaplara ya da soğuk gıdalara ıslak ellerle dokunmayınız. Cam içerisindeki gıdaları dondurucu bölümüne koymayınız. Ellerinizde soğuktan kaynaklanan şişkinlikler oluşabilir. Cam içerisindeki malzemeler donduğunda cam kırılabilir ve yaralanmalara neden olabilir.

Soğutucu bölümü

- Soğutmadan önce gıda malzemelerini daima temizleyiniz. Yan yana duran gıdaların bozulmasını engellemek için buzdolabına koymadan önce sebzeler ve meyveler yıkanmalı ve silinmeli, ambalajlı yiyecekler ise silinerek temizlenmelidir.
- Yumurtaları, yumurtalıkta veya kutuda depolamadan önce taze olduklarından emin olunuz. Yumurtaları daima dik konumda muhafaza ediniz, böylece daha uzun süre taze kalmaları sağlanacaktır.

NOT

- Buzdolabını, sıcak ve nemli bir yere koyarsanız, kapının sık sık açılması ya da dolapta fazla miktarda sebze depolanması çığ oluşumuna neden olabilir. Çığ oluşumunun buzdolabının performansını etkilememesine karşın çığleri bir toz bezi ile siliniz.

Genel bilgiler

Tatil zamanı

Normal uzunluktaki tatillerde buzdolabını çalışır durumda bırakmak en iyi çözümdür. Dahauzun süre muhafaza etmek için dondurulabilir malzemeleri dondurucuya koyunuz. Buzdolabını çalışır durumda bırakmayı düşünmüyorsanız, yiyeceklerin tamamını çıkarınız, elektrik kablosunu prizden ayırınız, buzdolabının iç kısmını iyice temizleyiniz ve koku oluşumu önlemek için dolap kapılarını AÇIK konumda bırakınız.

Elektrik kesintisi

Bir ya da iki saat içerisinde giderilen elektrik kesintileri genellikle buzdolabı sıcaklıklarını etkilememektedir. Bununla birlikte, elektrik kesintisi sırasında dolap kapılarını mümkün olduğunca az açmaya çalışınız.

Taşınırken

Buzdolabının iç kısmında bulunan gevşek malzemelerin tamamını çıkarınız ya da iyice sabitleyiniz. Yükseklik ayar vidalarının hasar görmemeleri için bunları sıkarak tabana iyice sabitleyiniz.

Yoğunlaşmayı önleyici boru

Buzdolabı kabininin dış yüzeyi, zaman zaman, özellikle de kurulumun hemen ardından ısınabilir. Endişelenmeyiniz. Bu durum, buzdolabı kabininin dış yüzeyine, "terleme" oluşumunu önlemek için sıcak soğutucu gönderen yoğunlaşmayı önleyici borudan kaynaklanmaktadır.

⚠ DİKKAT

- Kauçuktan yapılmış ve elektrik kıvılcımı oluşumunu engelleyen O-RING'i kon-trol etmelisiniz.
- Işık, uzun bir süre yanık durumda kaldıysa, ampule dokunmayınız. Çok sıcak olabilir.

Temizlik işlemleri

İstenmeyen kokuların önlenmesi için buzdolabınızın temiz tutulması önemlidir. Dökülen gıda malzemeleri hemen temizlenmelidir aksi takdirde plastik yüzeyleri aşındırabilir ve leke bırakabilirler.

Dış cephe

Ilık bir sabun ya da deterjan çözeltisi ile buzdolabınızın dayanıklı yüzey kaplamalarını temizleyiniz. Temiz ve nemli bir bezle sildikten sonra kurulayınız.

İç cephe

Düzenli olarak temizlenmesi gereklidir. Bütün bölmeleri, karbonatlı çözelti ya dayumuşak bir deterjan ve ılık su ile yıkayınız. Durulayıp, kurulayınız.

NOT

- Lütfen alt çekmeceleri bulaşık makinesi içerisinde yıkamayın. Yüksek ısı sepetlere zarar verebilir ve onları kullanılamaz duruma sokabilir.

Temizlik sonrası

Lütfen elektrik kablosunun hasar görmediğinden ve elektrik fişinin aşırı miktarda ısınmadığından emin olunuz. Fişin, prize tam olarak oturup oturmadığını kontrol ediniz.

⚠ UYARI

Elektrik parçalarının (lambalar, düğmeler, kumanda düzeneği vb.) yakınında temizlik yapmadan önce daima elektrik kablosunu prizden ayırınız. Su ya da sıvıların, elektrik parçalarının içerisine sızarak elektrik çarpmasına neden olmamaları için aşırı nemli kısımları bir sünger ya da bir bez ile siliniz. Buzdolabının herhangi bir yüzeyi üzerinde asla metalik temizlik bezleri, fırçalar, aşındırıcı temizleyiciler, alkali çözeltileri, yanıcı ya da zehirleyici temizlik sıvıları kullanmayınız. Nemli nesnelere soğuk yüzeylere yapışacağından donmuş yüzeylere ıslak ya da nemli ellerle dokunmayınız.

Sorun giderme

Servis çağırılmadan önce bu listeye göz gezdiriniz. Servis merkezini aramadan önce aşağıda belirtilen ipuçlarını kontrol ettiğiniz takdirde hem zamandan hem de paradan tasarruf sağlarsınız. Bu listede, hatalı işçilik ya da bu buzdolabında kullanılan malzemelerden kaynaklanmayan genel olaylar yer almaktadır.

Olay	Olası nedeni	Çözüm
Buzdolabının çalışma şekli		
Buzdolabı kompresörü çalışmıyor	Buzdolabı kumanda düğmesi off (kapalı)konumdadır.	Buzdolabı kumanda düğmesini ayarlayınız. Kumanda işlevlerini ayarlama bölümüne bakınız.
	Buzdolabı buz çözme döngüsündedir.	Bu durum, tam otomatik buz çözme özelliğine sahip bir buzdolabı için normaldir. Buz çözme döngüsü periyodik olarak uygulanır.
	Fiş prize takılı değildir.	Fişin prize iyice oturduğundan emin olunuz.
	Elektrik kesintisi vardır. Evdeki ışıkları kontrol ediniz.	Yerel elektrik şirketini arayınız.
Buzdolabı çok fazla ya da çok uzun süre çalışıyor	Buzdolabınız bir önceki buzdolabınızdan daha büyüktür.	Bu normal bir durumdur. Daha büyük kapasiteli ve yüksek verimli üniteler, bu koşullar altında daha uzun süre çalışmaktadırlar.
	Oda ya da dış ortam sıcaklığı yüksektir.	Bu koşullar altında buzdolabının daha uzun süre çalışması normaldir.
	Buzdolabı, yakın bir zamanda belirli bir süre için devre dışı bırakılmıştır.	Buzdolabının tam olarak soğuması birkaç saat sürer.
	Kısa bir süre önce buzdolabına büyük miktarlarda ılık ya da sıcak gıda malzemesi koyulmuştur.	Sıcak yiyecekler, buzdolabının istenen sıcaklık değerine ulaşabilmesi için daha uzun süre çalışmasına neden olurlar.
	Kapılar çok sık açılmakta ya da çok uzun süre açık bırakılmaktadır.	Buzdolabına giren sıcak hava dolabın daha uzun süre çalışmasına neden olur. Kapıları çok sık açmayınız.
	Buzdolabı ya da dondurucu kapısı bir miktar açık olabilir.	Buzdolabının düz durduğundan emin olunuz. Yiyeceklerin ve yiyecek kaplarının kapılara baskı yapmamasına dikkat ediniz. Sorunlar bölümüne bakınız. Kapıların AÇILMASI/KAPATILMASI.
	Buzdolabı termostat ayarı oldukça soğuk konuma ayarlanmıştır.	Buzdolabı termostatını, iç ortam sıcaklığını yeterli seviyeye getirecek daha yüksek bir sıcaklık değerine ayarlayınız.
	Buzdolabı ya da dondurucu contası kirlili, aşınmış, çatlamış veya tam olarak oturmamaktadır.	Contayı temizleyiniz ya da değiştiriniz. Kapı contasındaki sızıntılar, istenen sıcaklık değerlerinin korunabilmesi için buzdolabının daha uzun süre çalışmasına neden olacaktır.
	Termostat, buzdolabını sabit bir sıcaklık değerinde tutmaktadır.	Bu normal bir durumdur. Buzdolabı, sıcaklığı sabit bir değerde tutmak üzere devreye girer ve çıkar.

Olay	Olası nedeni	Çözüm
Buzdolabı kompresörü çalışmıyor	Termostat, buzdolabını sabit bir sıcaklık değerinde tutmaktadır.	Bu normal bir durumdur. Buzdolabı, sıcaklığı sabit bir değerde tutmak üzere devreye girer ve çıkar.
Sıcaklık değerleri çok düşük		
Buzdolabının sıcaklığı yeterli seviyede olmasına rağmen dondurucu sıcaklığı çok düşük.	Dondurucu termostat ayarı çok soğuk konuma ayarlanmıştır.	Dondurucu termostatını, dondurucu sıcaklığını yeterli seviyeye getirecek daha yüksek bir sıcaklık değerine ayarlayınız.
Dondurucunun sıcaklığı yeterli seviyede olmasına rağmen buzdolabının sıcaklığı çok düşük.	Buzdolabı termostat ayarı çok soğuk konuma ayarlanmıştır.	Buzdolabının termostatını daha yüksek bir sıcaklık değerine ayarlayınız.
Çekmecelerde saklanan gıdalar donuyor.	Buzdolabı termostat ayarı çok soğuk konuma ayarlanmıştır.	Yukarıdaki çözüm yöntemine bakınız.
Taze et çekmecesinde saklanan et donuyor.	Et, uzun süre taze konumda korunabilmesi için, suyun donma noktasının (32°F, 0°C) biraz altındaki bir sıcaklık değerinde saklanmalıdır.	Etin bünyesinde nem bulunmasından dolayı buz kristallerinin oluşması normaldir.
Sıcaklık değerleri çok yüksek		
Buzdolabındaki ya da dondurucudaki sıcaklık çok yüksek.	Dondurucu termostat ayarı çok sıcak konuma ayarlanmıştır.	Dondurucu ya da buzdolabı termostatını, dondurucu veya buzdolabı sıcaklığını yeterli seviyeye getirecek daha düşük bir değere ayarlayınız.
	Buzdolabı termostat ayarı çok sıcak değere ayarlanmıştır. Buzdolabı termostat ayarının, dondurucu sıcaklığı üzerinde bir miktar etkisi bulunmaktadır.	Dondurucu ya da buzdolabı termostatını, dondurucu veya buzdolabı sıcaklığını yeterli seviyeye getirecek daha düşük bir değere ayarlayınız.
	Kapılar çok sık açılmakta ya da çok uzun süre açık bırakılmaktadır.	Kapının her açılışında buzdolabına/dondurucuya sıcak hava girmektedir. Kapıları çok sık açmayınız.
	Kapı bir miktar açık kalmıştır.	Kapıyı tam olarak kapatınız.
	Kısa bir süre önce buzdolabına büyük miktarlarda ılık ya da sıcak gıda malzemesi koyulmuştur.	Buzdolabı ya da dondurucu, seçilen sıcaklık değerine ulaşıncaya kadar bekleyiniz.
	Buzdolabı, yakın bir zamanda belirli süre için devre dışı bırakılmıştır.	Buzdolabının tamamen soğuyabilmesi için birkaç saat geçmesi gerekir.
Dondurucunun sıcaklığı yeterli seviyede olmasına rağmen buzdolabının sıcaklığı çok yüksek.	Buzdolabı termostat ayarı çok sıcak değere ayarlanmıştır.	Buzdolabının termostatını daha düşük bir sıcaklık değerine ayarlayınız.

Olay	Olası nedeni	Çözüm
Ses ve gürültü		
Buzdolabı çalışırken daha fazla ses çıkıyor.	Günümüzde buzdolapları, daha yüksek depolama kapasitesine sahiptirler ve daha sabit sıcaklık değerlerinde çalışmaktadırlar.	Ses seviyesinin daha yüksek olması normaldir.
Kompresör çalışırken daha fazla ses çıkıyor.	Buzdolabı, AÇIK (ON) döngüsünün başlangıcında daha yüksek basınç değerlerinde çalışmaktadır.	Bu normal bir durumdur. Buzdolabı çalışmaya devam ettikçe ses seviyesi düşecektir.
Sarsılma ya da takırtı sesi.	Zemin düzgün değildir ya da zayıftır. Buzdolabı, hafifçe hareket ettirildiğinde zemin üzerinde sallanmaktadır.	Zeminin düzgün ve yeteri kadar sert olduğundan ve buzdolabını yeterince destekleyebildiğinden emin olunuz.
	Buzdolabının üst kısmına yerleştirilen malzemeler titreşim yapmaktadır.	Bu malzemeleri kaldırınız.
	Buzdolabının raflarında bulunan tabaklar titreşim yapmaktadır.	Tabakların bir miktar titreşim yapması normaldir. Tabak/çanakları biraz hareket ettiriniz. Buzdolabının düzgün durduğundan ve zemine sağlam bir şekilde oturduğundan emin olunuz.
	Buzdolabı, duvara ya da dolaplara temas etmektedir.	Buzdolabını, duvara ya da dolaplara temas etmeyecek bir konuma getiriniz.
Buzdolabının içerisinde Su/Nem/Buz oluşumu		
Buzdolabının iç yüzeylerinde nem birikiyor.	Hava sıcak ve nemlidir, bu yüzden buzlanma ve iç yüzeylerdeki terleme artmaktadır.	Bu normal bir durumdur.
	Kapı bir miktar açık kalmıştır.	Sorunlar bölümünde, kapıların açılması/kapanması kısmına bakınız.
	Kapı çok sık açılmakta ya da çok uzun süre açık bırakılmaktadır.	Kapıyı çok sık açmayınız.
Buzdolabının dış kısmında Su/Nem/Buz oluşumu		
Buzdolabının dış kısmında ya da kapıların arasında nem oluşmakta.	Hava nemlidir.	Nemli havalarda bu durum normaldir. Nem oranı düştükçe nemlenme azalmalıdır.
	Kapı bir miktar açık kaldığında buzdolabının içindeki soğuk hava dışarıdan gelen sıcak hava ile birleşmektedir.	Kapıyı iyice kapatınız.

Olay	Olası nedeni	Çözüm	
Buzdolabındaki kokular	Buzdolabının iç kısmının temizlenmesi gerek-mektedir.	Buzdolabının iç kısmını, sünger, ılık su ve karbonat ile temizleyiniz.	
	Buzdolabında keskin kokusu olan gıda maddeleri bulunmaktadır.	Yiyecekleri tam olarak kapatarak sızdırmazlıklarını sağlayınız.	
	Bazı kaplar ve ambalaj malzemeleri koku üretebilir.	Farklı kaplar ya da ambalaj malzemeleri kullanınız.	
Kapıların/Çekmecelerin Açılması/Kapatılması.	Kapı (kapılar) kapanmıyor.	Yiyecek paketleri kapıların kapatılmasını engellemektedir.	Kapıların kapatılmasını engelleyen paketlerin yerlerini değiştiriniz.
	Kapı çok siddetli kapatıldığından diğer kapının bir miktar açılmasına neden olmuştur.		Her iki kapıyı yumuşak bir biçimde kapatınız.
	Buzdolabı düzgün durmamaktadır. Hafifçe hareket ettirildiğinde zemin üzerinde sallanmaktadır.		Yükseklik ayar vidasını ayarlayınız.
	Zemin düzgün değildir ya da zayıftır. Buzdolabı, hafifçe hareket ettirildiğinde zemin üzerinde sallanmaktadır.		Zeminin düzgün olduğundan ve buzdolabını yeterince destekleyebildiğinden emin olunuz. Eğimli yüzeyleri düzeltirmek için bir marangoza başvurunuz.
	Buzdolabı, duvara ya da dolaplara temas etmektedir.		Buzdolabını hareket ettiriniz.
Çekmeceler güçlükle hareket ettiriliyor	Çekmecenin üstündeki rafa yiyecekler temas etmektedir.		Çekmecelerde daha az gıda malzemesi bulundurunuz.
	Çekmecenin üzerinde hareket ettiği ray kirlenmiştir.		Çekmeceyi ve rayı temizleyiniz.
Sebil			
Sebil buz vermiyor	Buz haznesi boştur.		Yapılan ilk buz hazneye düştüğünde, sebil çalışmalıdır.
	Dondurucu, oldukça yüksek bir sıcaklık değerine ayarlanmıştır.		Dondurucunun termostatını, buz küplerinin yapılmasını sağlayacak daha soğuk bir değere ayarlayınız. Buz yapıldığında sebil çalışmalıdır.
	Evdeki su devresinin valfi açık değildir.		Su devresinin valfini açınız ve buzun yapılabilmesi için yeterli bir süre bekleyiniz. Buz yapıldığında sebil çalışmalıdır.
	Buzdolabı ya da dondurucunun kapısı kapalı değildir.		Her iki kapının da kapalı olduğundan emin olunuz.

Olay	Olası nedeni	Çözüm
Sebil buz vermiyor	Az kullanım, sıcaklık dalgalanmaları ve/veyaelektrik kesintilerinden dolayı buz erimiş ve buz kanalı çevresinde donmuştur.	Buz haznesini çıkarınız ve içindekilerin çözülmesini bekleyiniz. Hazneyi temizleyiniz, silip kurulayınız ve uygun konumda yerine koyunuz. Yeni buz yapıldığında sebil çalışmalıdır.
Buz sebili tıkanmıştır.	Buz küpleri, buz yapıcının kolu ile hazneninarka kısmı arasında sıkışmıştır.	Sebilin tıkanmasına neden olan buz küplerinitemizleyiniz.
	Buz küpleri birbirlerine yapışmıştır.	Buz küplerinin birbirlerine yapışmaları önlemek için sebili sık sık kullanınız.
	Sebile, satın alınan ya da başka bir yöntemle yapılan buzlar konulmuştur.	Sebilde, sadece buz yapıcısı tarafından yapılan buzlar kullanılmalıdır.
Sebil su vermiyor.	Evdeki su devresinin valfi açık değildir. "Buz yapıcısı buz yapmıyor" sorununa bakınız.	Evdeki su devresinin valfini açınız.
	Buzdolabı ya da dondurucunun kapısı kapalıdır.	Her iki kapının da kapalı olduğundan emin olunuz.
Suda garip bir tatve/veya koku var.	Su, depoda çok uzun süre kalmıştır.	Taze su gelmesini sağlamak için 7 bardak su boşaltınız. Depoyu tamamen boşaltmak için ayrıca 7 bardak su daha boşaltınız.
	Ünite, soğuk su devresine uygun şekilde bağlanmamıştır.	Üniteyi, mutfak bataryasına su sağlayan soğuksu devresine bağlayınız.
Düşen buz sesi	Bu ses, normal şartlarda otomatik olarak yapılan buz, buz haznesine düştüğünde çıkar. Sesin şiddeti, buzdolabının konumuna göre farklılık gösterebilir.	
Su gelme sesi	Bu ses, normal şartlarda, otomatik olarak yapılan buz düştükten sonra buz yapıcısına su beslemesi yapıldığında çıkar.	
Diğer	Lütfen bu kılavuzda yer alan "Otomatik buz yapıcısı ve sebil" kısmını iyice okuyunuz.	

Lineer Kompresör için garanti süresi:

İlk satın alma tarihinden itibaren on (10) yıl. Sadece parça için geçerlidir. (Cihaz 2 yıllık garanti süresi haricindeyken işçilik ücreti talep edilecektir). Normal çalışmadan kaynaklanan sesler, kurulum, kullanım ve bakım talimatlarına uyulmaması ve cihazın uygun olmayan ortamlarda çalıştırılması nedeni ile ortaya çıkacak arızalar işbu garanti kapsamı dahilinde değildir.

ESKİ CİHAZINIZI ATMA

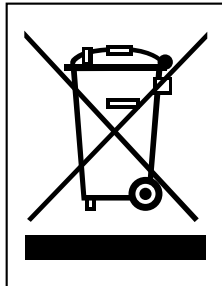

1. Ürününüzde, üzerinde çarpı işareti bulunan tekerlekli bir çöp kutusu sembolünün bulunması, ürününüzün 2002/96/EC sayılı Avrupa Direktifi kapsamında olduğunu gösterir.
2. Tüm elektrikli ve elektronik ürünler, belediye atık sisteminden ayrı olarak, devlet veya yerel yetkililer tarafından belirlenen özel olarak tasarlanmış toplama merkezleri aracılığıyla imha edilmelidir.
3. Eski cihazınızın doğru şekilde imha edilmesi, çevre ve insan sağlığı için doğabilecek olumsuz sonuçları engellemize yardımcı olur.
4. Eski cihazınızın imha edilmesiyle ilgili daha ayrıntılı bilgi için, şehir ofisinizle, atık imha servisinizle veya ürünü satın aldığınız bayi ile irtibat kurun.
5. EEE Yönetmeliğine uygundur.

Bunlar normaldir...

Aşağıda belirtilen olaylar normaldir.

	Oluşum	Çözüm
Ses	"Tak" veya "Tuk" sesi duyulması	Bu ses, genişmekte/büzülmekte olan çeşitli parçalardan ya da buzdolabı dahilindeki sıcaklık değişimine bağlı olarak çalışan muhtelif kumanda cihazlarından kaynaklanmaktadır.
	"Deureureuk", "Dulkuk" ya da "Woong" sesi duyulması	Bu ses, buzdolabının çalışma döngüsüne başlaması ya da döngüyü bitirmesi esnasında kompresör veya fanın gelmektedir. Bu ses, aynı bir arabanın motorunun çalıştırılması ya da stop edilmesi esnasında çıkan sese benzer.
	Su geçiş sesine benzeyen "Gurgling" sesi duyulduğunda	Bu ses, dondurucu/buzdolabı içerisindeki soğutucu maddenin yapısal değişikliğe uğraması sonucu çıkmaktadır. Sıvı, gaz haline geçtiğinde su akışı sesi, gaz sıvı haline geçtiğinde ise "Kureureuk" sesi duyulur.
	Kapıyı kapatır kapatmaz bir "Vuuş" sesi duyulduğunda	Bu ses, buzdolabı ya da dondurucuya giren sıcak hava hızlı bir şekilde soğuduğunda iç basıncın geçici olarak düşmesi nedeniyle çıkar.
	Titreşim sesi duyulduğunda	Buzdolabının ahşap bir zemin üzerine ya da ahşap bir duvara yaslanması durumunda ya da buzdolabının, zemine düzgün şekilde oturtulmaması nedeniyle oluşan titreşimden dolayı yüksek bir ses duyulabilir.
	Ürün ilk kurulumdan sonra çalışırken yüksek bir ses duyulduğunda	Buzdolabını ilk kez çalıştırdığınızda, dolap hızlı soğutma yapmak amacıyla yüksek devirde çalışacağından daha yüksek bir ses duyulabilir. İç sıcaklık, belirli bir seviyenin altına düştüğünde ses azalacaktır.
Kapının açık kalması	Kapı, kapatılmasının ardından bir miktar açık kaldığında.	Buzdolabı ya da dondurucu kapısını kapatma şiddeti ve hızına bağlı olarak kapı bir miktar açık kalır ve sonra kapanır. Kapıyı çok sert kapatmamaya dikkat ediniz.
	Buzdolabı kapısı kapatılırken dondurucu kapısı açılıp kapanıyor.	Soğuk hava çevriminin sağlanabilmesi için buzdolabı ile dondurucu arasında bir bağlantı söz konusudur. Dolayısıyla, buzdolabı kapısı kapatılırken buzdolabındaki hava dondurucuya girer. Bu nedenle dondurucu kapısı açılır. Bu bir anza değildir, lütfen endişelenmeyiniz.
Buzlanma/Çiğ damlacıkları	Buzdolabının iç ya da dış yüzeyinde buzlanma ya da çiğ damlacıkları oluştuğunda.	Dış ortam havası, buzdolabının serin iç yüzeyiyle temas ettiğinde buzlanma/çiğ damlacıkları oluşabilir. Bu durum, özellikle buzdolabı kapısı sık bir şekilde açılıp kapatıldığında daha kolay bir şekilde gerçekleşebilmektedir. Ayrıca buzdolabının yerleştirildiği yerdeki nem oranı yüksekse ya da yağmurlu mevsimlerde veya yağmurlu günlerde buzdolabının dış yüzeyinde çiğ damlacıkları oluşabilir. Bu, nemli havalarda oluşan doğal bir durumdur. Su damlalarını kuru bir bez ile siliniz.
Sıcaklık	Buzdolabının ön tarafı ısındığında	Çiğ damlacıklarının oluşmasını engellemek amacıyla buzdolabının ön tarafını çevreleyecek şekilde ve dondurucu ile buzdolabı arasındaki ara bölme ısı boruları yerleştirilmiştir. Buzdolabı, kurulumdan sonra ya da sıcak yaz mevsimlerinde daha fazla ısınabilir, ancak bu bir sorun olmadığından bu konuda endişelenmenize gerek yoktur.

		GR-P267FSN	
Hacim	Toplam Brüt Hacim	762 L	
	Dondurucu Bölme	283 L	
	Soğutucu Bölme	479 L	
Boyutlar	En	912 mm	
	Derinlik	EI Tutma Yeri Dahil	910 mm
		EI Tutma Yeri Haric	868 mm
	Yükseklik	1785 mm	
Çalışma Gerilimi		220V / 50 Hz	
Ağırlık		126 kg	

No	Şehir	Yetkili Servis	Telefon	Adres
1	ADANA	BULUT ELEKTRONİK-CAHİT BULUT	0 322 234 33 79	TOROS MAH 105 SOK OZTOROS APT NO 15/E SEYHAN
2	ADANA	GÜRSES BEYAZ EŞYA ISITMA SOĞUTMA --SABİR GÜRSES	0 322 225 12 84	GUZEL YALI MAH 81196 SK DADAK AP NO 5/A ZAMIN KAT SEYHAN
3	ADANA	KAR TEKNİK-RECEP ERZİN	0 322 613 62 63	Muradiye Mah. Saat Akman Cad. No:60 Ceyhan / Adana
4	ADANA	TEKNİK ELEK.	0 322 231 12 65	Güzelyalı mah. Uğur Mumcu bulvarı Tohumcuoğlu apt. No:10/D Seyhan
5	ADANA	YILDIZ ISITMA SOĞUTMA	0 322 324 50 52	Sinan Paşa Mh Kışla Cd No:114/A Yüreğir / Adana
6	ANTALYA	ATES SOĞUTMA DAYANIKLI TÜK.MALLARI İNŞ.TKS.GİD.MAK.PAZ.SAN.VE TİC.LTD.ŞTİ.	0 242 712 02 25	Atatürk Cad. Merkez mah PTT Karşısı No:7 Serik / Antalya
7	ANTALYA	MEHMET BAŞARAN	0 242 722 05 48	Orta Mah. İşler Cad. 1030 Sok. No:2/F Serik / Antalya
8	ANTALYA	GÜRSEL SOĞUTMA	0 242 316 17 99	1481 SOK ALI ECE OĞLE AP 30/4
9	ANTALYA	GURSEL SOĞUTMA	0 242 316 17 99	YEŞİL BAHÇE MAH SINAN OĞLU CAD SINANLAR AP NO 8-B ANTALYA
10	ANTALYA	TIRYAKI SOĞUTMA	0 242 322 33 01	Zerdalilik Mah. Cebesoy Cad. Gürsel Apt. No:55/B Merkez / Antalya
11	ANTALYA	TURGUT TEKNİK	0 242 344 23 33	Ulus Mah. Orhan Veli Cad. Çelik Apt. No:47/1 Merkez / Antalya
12	HATAY	ÇEKMEN TEKNİK MUSTAFA ÇEKMEN -	0 326 212 43 45	SÜREYYA HALEFOĞLU CAD.NO:18
13	HATAY	SIK SOĞUTMA	0 326 615 34 29	UluCami Cad. No:135/C İskenderun / Hatay adres kontrol olacak
14	HATAY	TUNÇ TEKNİK - ALİ TUNÇ	0 326 712 91 03	SANAYİ MAH CAYLI CAD TELLİ SOK NO 5 DORTYOL
15	İÇEL	GAZİ SOĞUTMA	0 324 329 03 00	BARBOROS MAH BARBOROS BUL NO 75/A
16	İÇEL	GÜVENÇ KLİMA ISITMA-SOĞUTMA SERVİS TİCARET	0 324 326 63 75	PIREİS MAH SİLİFKE CAD 118 SOK NO 7 MERKEZ İCEL
17	K.MARPAŞ	GÜNGÖR ELEKTRONİK	0 344 223 46 00	Hayrullah Mah. Malik ejder cad.Antkan Sitesi B blok No 24/c
18	ELAZIG	MEHMET BULUT-TEKNİK SOĞUTMA	0 424 212 23 72	KADIYE MH-HÜRRIYET CD.GÖLGE Lİ SK. NO:5/A MERKEZ
19	MALATYA	AYDIN KAPIKIRAN-BUZKAR SOĞUTMA	0 422 324 00 24	MİLLİ EĞEMERLİK CAD. İLTER SOK. NO:15/1
20	MALATYA	GUVEN TEKNİK	0 422 324 21 45	Fuzuli Cad. Hamikoğlu Sok. No:8 Merkez / Malatya
21	MALATYA	İHSAN HANBAY-HANBAY TEKNİK	0 533 371 07 87	nasuh cad atepi sk no 34/6 merkez
22	MALATYA	MESUT TEKNİK	0 422 325 78 04	CENGİZ TOPEL COD. ÜÇGEN POİLE YANI NO:27
23	MALATYA	ÖZTÜRK SOĞUTMA	0 422 325 79 84	GEVREYOLU ÜZEREİ ÇEVRE APT. NO:30 MERKEZ
24	MUS	MUZAFFER ETA	0 436 212 70 66	Sunay Mah. OZTURK OP ALTI Cumhuriyet Cad.No:296
25	AFYON	UMIT UNLU	0 272 512 02 76	ece mah.dinar cad.no:82 / A atyonkarahisar
26	DENİZLİ	BUZ TEKNİK	0 258 261 80 46	BARIS CAD NO 24 DENİZLİ
27	İZMİR	ERSA EV GERECELERİ	0 232 339 41 43	8 Sok. 25/G Merkez Bornova / İzmir
28	MANISA	METİN BULDUK	0 236 232 74 66	Mimar Sinan Mah. Erfer Cad. No:17/A Merkez / Manisa
29	MUGLA	BİRCAR ELEKTRONİK	0 252 282 25 17	CUMHURİYET CAD NO:137 ORTACA
30	MUGLA	SERİN SOĞUTMA MÜH.TURİZM İNSAAT SAN.VE TİC.LTD.ŞTİ.	0 252 316 30 70	Kıbrıs Şehitleri Cad.Sarılar Sok. No:18 Bodrum / Muğla
31	DIYARBAKIR	İBRAHİM HALİL TEKİN-TEKİN BUZ TEKNİK	0 412 235 62 16	Yunus Emre Mah. Kardeşlik Cad. Murat 2 Apt. Altı No:18 Bağlar / Diyarbakır
32	GAZİANTEP	ALAITTİN BENCAN- BENCAN ELEKTRONİK	0 342 321 63 96	GAZİ MAH MİLLİ EĞEMENLİK BUL 43/D SAHİT CAMİLİ GAZİ ANTEP
33	GAZİANTEP	BURAK TEKNİK	0 342 225 27 27	Ünaltdı Mah.Hasıpdürrü Cad.No:58 —GAZİANTEP MERKEZ
34	GAZİANTEP	UNAL ELECTRONIC	0 342 215 15 78	DEĞİRMİCEM MH MUJAMMER AKSOY BUL 8 NL NO 17/A SEHİT KAMİL
35	GAZİANTEP	YUSUF ATEŞ	0 342 360 86 86	BİNEVLER MAH 68 SOK NO 4 PARK AP ALTI SAHİNBEY

No	Şehir	Yetkili Servis	Telefon	Adres
36	MARDIN	MEHMET BOĞA	0 482 312 36 88	SANLI URFA CAD 19.SOK NO 7 KIZILTEPE MARDIN
37	ANKARA	BULUT TEKNİK LTD. ŞTİ.	0 312 435 98 50	Meşrutiyet Cad. Ataç 2. Sok. No:68/1 Kızıltepe / Ankara
38	ANKARA	SAVAS GEDİK	0 312 433 82 82	BULBUL DERESİ CAD NO 65/B SEYRAN BAĞLARI ANKARA
39	ANKARA	SİSTEM İLETİŞİM ELEKTRONİK GIDA TAAH. VE TİC. LTD. ŞTİ.	0 312 442 17 37	TURON GÜNEŞ BULVARI 4.CAD 69.A ÇANKAYA
40	ANKARA	YILDIZ TEKNİK ARIF ÖĞÜZ KELEŞ	0 312 440 97 97	SANCAK MAH. CİDDE CAD. 13 / A ÇANKAYA YILDIZ ANKARA
41	KAYSERİ	AYDIN AKYOL	0 352 232 21 26	MUSTAFA KEMAL PAŞA BULVARI MESKEN BULVARI AP ALTINO 4/C KOCASINAN KAYSERİ
42	KAYSERİ	HAN SOĞUTMA - İBRAHİM SÖĞÜTLÜ	0 352 235 12 82	Çakmak Mah. Hilal Cad.No:43/A Kocasinan / Kayseri
43	KAYSERİ	MIZRAK ELEKTRONİK-MEHMET MIZRAK	0 352 222 65 15	FATİH MAH OĞUZ CAD SERGEN AP ALTI NO 11/A KOCASINAN
44	KONYA	BUZDAG BEYAZ EŞYA	0 332 350 96 02	Tarla Mah. Kocatepe Sok. No:24/A Selçuklu / Konya
45	KONYA	OZCAN SOĞUTMA	0 332 236 33 37	Nişanlı Mah.Hulusi Baybal Cad.Orkide Sit. No:24/B Merkez / Konya
46	BOLU	ERGÜN RÜZGAR -İKLİM ELEKTRİK - SOĞUTMA	0 374 212 12 32	KARAMANLI MAH STADYUM CAD NO7/A MERKEZ BOLU
47	DUZCE	KUTUP SOĞUTMA	0 380 523 46 04	Gaziantep Cad. Çınlar Sok. No:7 A Merkez / Düzce
48	GİRESUN	ALASKA SOĞUTMA	0 454 216 20 89	Kapu Mah. Seyyid Vakkas Sok. No:16/C Merkez / Giresun
49	GİRESUN	KONFOR SERVİSLİK HİZMETLERİ- BAHTIYAR ŞAHİN	0 454 212 17 27	HACI SİYAM MAH.İNÖNÜ CADDERİ NO:31/B
50	ORDU	YUSUF TEMEL TEKNİK SOĞUTMA AEG SERVİŞİ	0 452 234 03 50	sırım evler mah .ipasa cad no 161 merkez ordu
51	ORDU	ZORLU SOĞUTMA	0 452 324 19 19	LİSELER MAHALLESİ DEĞİRMEN YOLU 1.SOKAK NO:14/A ÜNYE/
52	RİZE	CEYLAN ELEK.	0 464 217 92 96	PALARDÖKER CAD. NO:3
53	TRABZON	MERKEZ SERVİS-H.TURAN ALEM DAĞ	0 462 230 37 44	Gülbahar Hatun Mah. Seçkin Sok. No:7/E Merkez / Trabzon
55	BURSA	FARUK YAKUT - YAKUT TİCARET VE SERVİS	0 224 711 57 79	KEMAL PAEA MEH. SK.NO:2 İNEGÖL
57	CANAKKALE	CANAKKALE SOĞUTMA SİSTEMLERİ, SERVİS, MÜHENDİSLİK VE TİCARET LİMİTED ŞİRKETİ LTD.ŞTİ.	0 286 217 61 08	Cevatpaşa Mah. İnönü Cad. No:64 Merkez / Çanakkale
58	EDİRNE	SİMGE SOĞUTMA	0 284 712 39 03	İspat Cami Mah. Kurtuluş Cad. No:27/A Keşan / Edirne
59	İSTANBUL	ALPER TİCARET FİKRET ELFİDAN	0 216 472 46 18	35.CADDE NO 14 ORNEK MAH USKUDAR
60	İSTANBUL	Doğu Elektronik	0 216 398 60 60	Fatih Bulvarı Şen Caddesi No:7 Sultanbeyli
62	İSTANBUL	ERCAN ELEKTRİK Lİ ALETLER VE TAŞIMACILIK TİC. LTD. ŞTİ. LTD. ŞTİ.	0 212 217 89 44	SALİH TOZAR SK. ÖZDENİR APT. NO:19/1A MECİDİYEKOY
63	İSTANBUL	GARANTİ SERVİS	0 212 427 23 33	ALİBEYKÖY GÜZELTEPE MAH. AVCI SOK. NO:8/B EYÜP
64	İSTANBUL	KESKİN SATIŞ VE SERVICE	0 212 462 97 92	N.FAZİL KISAKÜREK CAD.GÜNEŞTEPE MAH.AĞRI SOK. 12/1 GÜNGÖREN
65	İSTANBUL	MARİN SOĞUTMA	0 216 390 95 90	AYDINLI YOLU CAD KAFKAS SK DEDE AP NO 10/2 PENDİK
66	İSTANBUL	ORHAN GÜRBÜZ	0 212 369 26 26	SENLİK KOYU MAH CAMI SOK NO 11 FLORYA
67	İSTANBUL	SÜPERGOLD SERVİS	0 212 727 24 10	ATATÜRK CADDESİ NO:10 SILIVRI
68	İSTANBUL	YEŞİLOVA TEKNİK	0 212 592 02 92	YEŞİLOVA MAH. TARSEL CAD NO:76 KUCUK CEK
69	İSTANBUL	YILDIM ELEKTRİK VE ELEKTRONİK ALETLERİ TEKNİK SER. SAN. LTD. ŞTİ.	0 212 611 10 76	KAZIM KARABEKİR MCH.2.SOK ESENLER

- Cihazı doğrudan güneş ışınlarına maruz bırakmayınız ve ısı kaynaklarından (kalorifer, ocak, fırın gibi) uzak bir yere kurunuz. Gerekirse bir izolasyon plakası kullanınız.
- Sıcak yiyecek ve içecekleri dolaba koymadan önce dışarıda soğumalarını bekleyiniz yada soğutunuz
- Dondurulmuş besinleri, buzların çözülmesi için soğutucu bölmesine koyunuz. Dondurulmuş besinlerin soğukluğunu, diğer besinlerin soğutulmasında değerlendiriniz.
- Dolaptan birşey alırken veya dolaba birşey koyarken kapıyı mümkün olduğu kadar az açık tutunuz
- Cihazın arka yüzünü arasıra elektrikli süpürge veya fırça ile temizleyiniz.

Kullanım süresi 10 yıldır. (Ürünün fonksiyonlarını yerine getirebilmesi için gerekli yedek parça temin süresi).

Taşıma ve Nakliye Sırasında Uyulması Gereken Kurallar:

- Araca indirme-bindirme ve taşıma sırasında maksimum dikkat gösterilmelidir.
- Araca yükleme sırasında ambalajın tamamen kapalı olduğundan ve hasar görmemiş olduğundan emin olunuz.
- Üst üste 10 koliden fazla istiflemeyiniz.
- Nakliye sırasında Uluslararası Nakliyeciler Birliği tarafından açıklanan yönetmeliklere tamamen uyulmalıdır.

Nakliye sırasında ortam sıcaklığı $-10^{\circ}/+80^{\circ}$ arasında bulunmalıdır

Kullanım Sırasında İnsan Ve Çevre Sağlığı Açısından Tehlikeli Veya Dikkat Edilmesi Gereken Noktalar İle İlgili Uyarılar:**Uyarılar**

 **Uyarı** Bu uyarı simgesi tehlike anlamına gelir. Bedensel olarak yaralanabileceğiniz bir durumdasınız. Herhangi bir cihaz üzerinde çalışmadan önce elektrik devresinde bulunan tehlikelerin farkında olun ve kazaları önlemek için yapılması gereken standart uygulamaları gerçekleştirin.

Kurulum Uyarısı

Uyarı Sistemi güç kaynağına bağlamadan önce kurulum talimatlarını okuyun.

Uzman Personel Uyarısı

Uyarı Yalnızca eğitimli ve uzman personel bu cihazı kurmalı ve yerini değiştirmelidir.

Ürün İmha Uyarısı

Uyarı Bu ürünün nihai imhası tüm ulusal yasalara ve düzenlemelere göre gerçekleştirilmedi.

Şimşek Etkinliği Uyarısı

Uyarı Şimşek etkinliği sırasında sistem üzerinde çalışmayın ya da kabloları takıp çıkarmayın.

Kullanım Hatalarına İlişkin Bilgiler:

- Cihazın tüm bağlantıları dikkatli yapılmalıdır.
- Cihaz darbelere maruz bırakılmamalıdır.
- Cihaz kullanımı için kullanma talimatı okunmalı ve uygulanmalıdır.
- Cihaz kullanılırken herhangi bir sıvıyla temas ettirilmemelidir.
- Uygun kullanım koşullarında kullanılmayan ürünlerde hasar meydana gelebilir.



İTHALATÇI FİRMA

LG ELECTRONICS TİCARET A.Ş.

Kaptanpaşa Mah. Piyalepaşa Bulvarı No:73

Ortadoğu Plaza Kat:7 34384

Okmeydanı / Şişli / İstanbul

Tel : (0212) 314 52 52

Fax: (0212) 222 61 44

MANUFACTURER

LG Electronics

Refrigeration Division Home Appliance Company

391-2, Gaeumjeong-dong, Changwon City,

Gyeongnam, 641-711, Korea

Çağrı Merkezi Telefonu : 444-6-543

Çağrı Merkezi Adresi :

Kaptanpaşa Mah. Piyalepaşa Bulvarı No:73

Ortadoğu Plaza Kat:7 34384

Okmeydanı / Şişli / İstanbul

Tel : (0212) 314 52 52

Fax: (0212) 222 61 44

LG Çağrı Merkezi