



**LG**

Life's Good

KULLANMA KILAVUZU

# ÇAMAŞIR MAKİNESİ

Lütfen çamaşır makinenizi çalıştırmadan önce bu kullanım kılavuzunu dikkatle okuyunuz ve ileride bir başvuru kaynağı olarak muhafaza ediniz.

F1443KDS(1~9)

# içindekiler

İçindekiler .....2

Ürün Özellikleri .....3

## Uyarılar

Önemli güvenlik talimatları .....4

Bu talimatları saklayınız .....4

Teknik özellikler .....5

## Kurulum

Ambalajın açılması .....6

Taşıma civatalarının çıkarılması .....6

Kurulum için yer ihtiyacı .....7

Su besleme hortumunun bağlanması ...9

Boşaltma hortumunun montajı .....11

Seviyeleme .....12

## Makinenin kullanımı

Çamaşır makinesinin çalıştırılması .....14

Yıkama öncesi dikkat edilecekler .....15

Yıkama programları tablosu .....16

İsteğe bağlı ilave parçalar .....17

Çalıştırma bilgisi .....18

Kumanda paneli .....19

İlave program .....20

- Erteleme Süresi .....20

- Buharlı Yıkama .....20

- Favori .....20

- Ön Yıkama .....20

Seçenekler .....21

- Seçenek .....21

- Durulama .....21

- Sıcaklık .....21

Diğer fonksiyonlar .....21

- Durulama + Sıkma .....21

- Sadece Sıkma .....21

- Tazeleme Programı .....21

Çocuk Kilidi .....22

Bip Açık/Kapalı .....22

Kazan Temizlemesi .....23

Kapı Kilidi ve Saptama .....23

LG Tam Otomatik Çamaşır Makinesini satın aldığınız için teşekkür ederiz.

Cihazın güvenli montaj, kullanım ve bakım talimatını içeren bu kullanma kılavuzunu lütfen dikkatle okuyunuz. Gelecekte başvurmak için saklayınız.

Çamaşır makinenizin model ve seri numarasını kaydediniz.

Model No.

Seri No.

Satış Tarihi:

## Deterjan ekleme

Deterjan ve yumuşatıcı ekleme .....24

## Bakım

Su giriş filtresi .....26

Boşaltma pompası filtresi .....27

Deterjan ve yumuşatıcı çekmecesi .....28

Yıkama tamburu .....29

Makinenin temizliği .....29

Soğuk koşullar .....29

## Arıza Bulma ve Giderme Kılavuzu

Problem Teşhisi .....30

Hata Mesajları .....32

## Garanti şartları .....33

# Ürün Özellikleri



## ■ Kırışıklıklara karşı koruma

Tamburun farklı dönüşü ile kırışıklık asgariye iner.



## ■ Dahili ısıtıcı

Dahili ısıtıcı, suyu otomatik olarak seçilmiş programdaki en iyi sıcaklığa ısıtır.



## ■ Akıllı Yıkama sistemi ile daha ekonomik

Akıllı Yıkama Sistemi, yükün miktarını ve su sıcaklığını algılar ve sonra enerjiyi ve su tüketimini en azda tutmak için en uygun su seviyesini ve yıkama süresini belirler.



## ■ Çocuk Kilidi

Çocuk Kilidi, makinenin çalışması sırasında ayarları değiştirmek üzere çocukların herhangi bir tuşa basmasını önler.



## ■ Düşük ses kontrol sistemi

Makine yükün miktarını ve dengeyi algılar ve santrijüf ses seviyesini en aza indirmek üzere, yükü düzgün şekilde dağıtır.



## ■ Redresörlü Doğrudan Tahrik Sistemi

Gelişmiş Fırçasız DC motor, tamburu kayış-kasnağa gerek kalmadan doğrudan tahrik eder.



## ■ 6 hareketli

Makine, seçilmiş yıkama programına bağlı olarak, çeşitli tambur hareketlerini veya farklı hareketlerin kombinasyonunu yapma özelliğine sahiptir.

Makinenin yıkama performansı, kontrollü bir sıkma hızı ve tamburun sola ve sağa dönme kabiliyeti birleştirilerek, her zaman mükemmel sonucu vermek üzere son derece iyileştirilmiştir.

# Uyarılar

**KULLANMADAN ÖNCE MONTAJLA İLGİLİ BÜTÜN TALİMAT VE AÇIKLAMALARI OKUYUN.**

## ⚠ UYARI!

**Güvenliğiniz için, yangın veya patlama tehlikesini ve elektrik çarpmasını azaltmak ve mal hasarını, bedensel yaralanmaları veya hayat kaybını önlemek üzere bu kılavuzdaki bilgiler mutlaka takip edilmelidir.**

## ÖNEMLİ GÜVENLİK TALİMATLARI

**UYARI:** Çamaşır makinesini kullanırken, yangın ve elektrik çarpması tehlikesini veya bedensel yaralanmaları azaltmak için, aşağıdakiler dahil olmak üzere temel önlemleri alınız.

- Kurmadan önce, makinenin dışını hasar bakımından kontrol ediniz. Eğer hasar varsa, makineyi kurmayınız.
- Çamaşır makinesini hava şartlarına maruz kalacak bir yere kurmayınız veya depolamayınız.
- Kumanda sistemlerini kurcalamayınız.
- Kullanıcı bakım talimatlarında veya diğer talimatlarda anlayabileceğiniz ve kabiliyetinize uygun bakım işleri özellikle önerilmediği sürece, onarım yapmayınız veya herhangi bir parçayı değiştirmeyiniz.
- Cihazların altında ve etrafında iplek, kağıt, bez parçaları, kimyasallar, vs. gibi yanıcı malzemeler bulundurmazınız.
- Bu cihaz küçük çocukların veya sakatlığı bulunan kişilerin denetimsiz kullanmaları için uygun değildir. Çocukların bu makinenin veya bir başka cihazın üzerine çıkmalarına, içine girmelerine veya onunla oynamalarına izin vermemelisiniz.
- Evcil hayvanları cihazdan uzak tutunuz.
- Makinenin kapağını açık bırakmayınız.
- Açık bir makine kapağı, çocukların kapağına asılmalarına veya içine girmelerine neden olabilir.
- Çalışırken makinenin içine asla uzanmayınız. Tamburun tamamen durmasını bekleyiniz.
- Çamaşır yıkama işlemi, kumaşların alev geciktiriciliğini azaltabilir.
- Böyle bir sonucu önlemek için, kumaş üreticilerinin yıkama ve bakım önerilerine dikkatlice uyunuz.
- Alev alabilir veya patlayabilir maddeler (balmumu, yağ, benzin, gres giderici, kuru temizleme solventleri, gaz yağı, vs. gibi) içinde temizlenmiş, yıkanmış, daldırılmış veya lekelenirilmiş ürünleri yıkamayınız veya kurulamayınız. Yağ, tüm programdan sonra haznenin içinde kalabilir ve kurutma sırasında yangın çıkabilir. Bu nedenle, yağlı giysileri makineye koymayınız.
- Makinenin kapağını hızla çarpmayınız veya kilitleti olduğunda zorla açmaya çalışmayınız. Bu durum makineye zarar verebilir.
- Makine yüksek sıcaklıkta çalışırken, ön kapağı çok sıcak olabilir. Dokunmayınız.
- Herhangi bir bakım veya temizlik çalışmasından önce, elektrik çarpmasını önlemek için, makinenin fişini prizden çekiniz veya güç dağıtım panelindeki sigortayı veya devre kesiciyi çıkarınız.
- Makinenin fişini çıkarırken, kablodan asılmayınız. Aksi takdirde, güç kablosu hasar görebilir.
- Eğer bu makinenin hasarlı kablo veya fiş dahil olmak üzere, hasarlı, anızalı, kısmen sökülmüş veya eksik veya kırılmış parçaları varsa, makineyi asla çalıştırmayınız.
- Eski bir makineyi hurdaya atmadan önce fişini çekiniz. Fişi kullanılmaz duruma getiriniz. Hatalı kullanılmasını önlemek için, kabloyu makinenin arkasından kesiniz.
- Bir cihaz su içinde kaldığı zaman, lütfen teknik servisi arayınız. Elektrik çarpması ve yangın tehlikesi!
- Yeni hortum setleri kullanılan su tesisatına bağlı cihazda eski hortum setlerini tekrar kullanmayınız.
- Bedensel yaralanma tehlikesini azaltmak için, uzun konçlu eldivenler ve güvenlik gözlükleri dahil önerilen tüm güvenlik yöntemlerine bağlı kalınız. Bu kılavuzda yazılı olan güvenlik uyarılarının takip edilmemesi durumunda, mal hasarı, yaralanma veya ölüm meydana gelebilir.
- Makinenin kapağı açık olduğunda, kapağı aşağıya doğru kuvvetlice bastırmayınız. Makine devrilebilir.

## BU TALİMATI SAKLAYINIZ

### TOPRAKLAMA TALİMATI

Bu cihaz topraklanmalıdır. Arıza veya bozulma durumunda, topraklama sistemi, elektrik akımı ile ilgili en az direnç yolu sağlayarak elektrik çarpması riskini azaltır. Bu cihaz, bir topraklama iletkeni ve fişi olan bir kordon ile donatılmıştır. Bunun fişi mutlaka, tüm yerel kurallara ve talimatlara göre kurulmuş ve topraklanmış uygun bir prize takılmalıdır.

- Bir adaptör kullanmayınız, aksi halde topraklama fişi iptal olur.
- Uygun bir priz yok ise bir elektrikçiye danışınız.

**UYARI :** Uygun olmayan iletken bağlantısı elektrik çarpması riski doğurabilir. Cihazın uygun şekilde topraklandığından şüphelenir veya, bir kalifiye elektrikçiye veya servis teknisyenine baş vurunuz. Eğer evinizdeki prize uymuyorsa, cihazla verilen fişi değiştirmeyiniz, kalifiye bir elektrikçinin uygun bir priz takmasını sağlayınız.

## Teknik özellikler

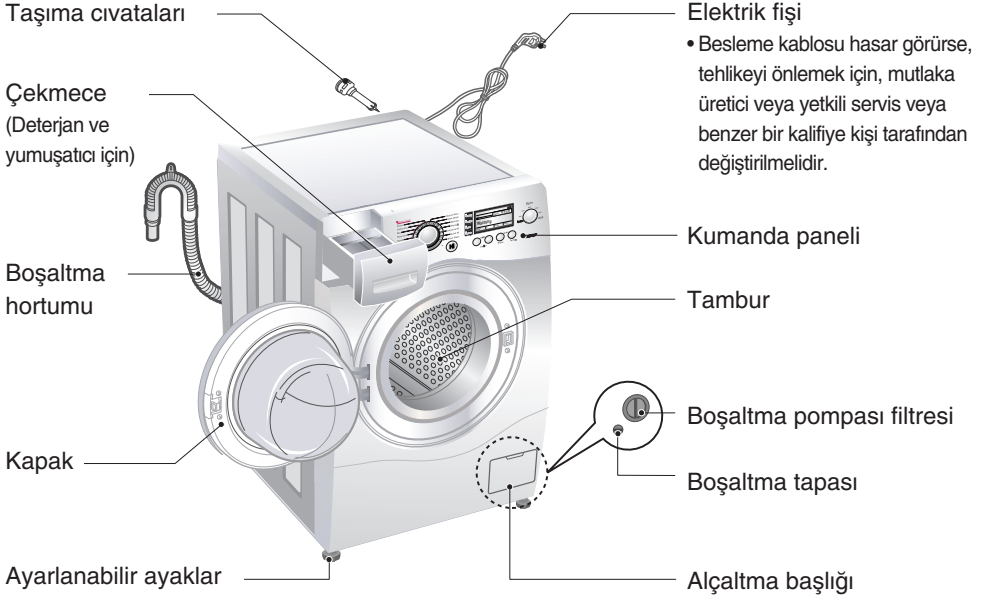

- Adı : Önden yüklemeli çamaşır makinesi
- Güç kaynağı : 220 - 240 V~, 50 Hz
- Boyut : 600 mm(G) × 640 mm(D) × 850 mm(Y)
- Ağırlığı : 70 kg
- Maks. Watt : 2200W (Yıkama) / 1100W (Buhar)
- Yıkama kapasitesi : 11 kg
- Su tüketimi : 77 lt. (7 lt / kg)
- İzin verilen su basıncı : 100 ~ 1000 kPa (1.0 ~ 10.0 kgf / cm<sup>2</sup>)

\* Cihazın kalitesini iyileştirmek için, görünüş ve teknik özellikler bilgi vermeden değiştirilebilir.

### ■ Aksesuarlar

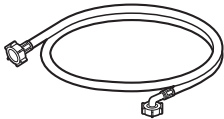

Giriş hortumu (1 adet) Seçenek



Anahtar

# Kurulum

## ■ Ambalajın açılması

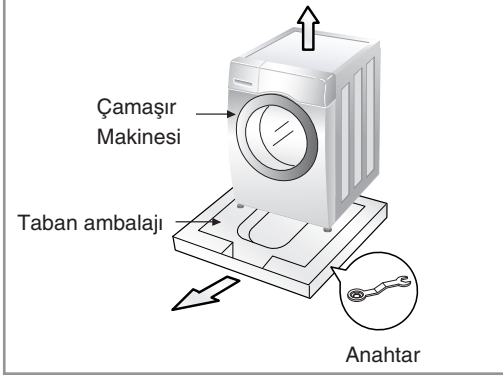

1. Karton kutuyu ve stropor ambalajı çıkarınız.
2. Çamaşır makinesini kaldırınız ve taban ambalajını çıkarınız.
3. Güç besleme kablosunu ve boşaltma hortumunu tutan bantı çıkarınız.
4. Giriş hortumunu tamburdan çıkarınız.



Taban ambalajındaki anahtarı seviye ayarı için muhafaza ediniz.

## UYARI!

Ambalaj malzemeleri (ör. filmler, stropor köpük) çocuklar için tehlikeli olabilir. Boğulma riski vardır! Bütün paketleme malzemelerini çocuklardan uzak tutunuz.

## ■ Taşıma civatalarının çıkarılması

Taşıma sırasında iç hasarı önlemek için, 3 özel civata ile kilitlemiştir. Makineyi çalıştırmadan önce, civataları lastik tapalarla birlikte çıkarınız. Bunlar çıkarılmaz ise, yoğun titreşim, ses ve arıza meydana gelebilir.

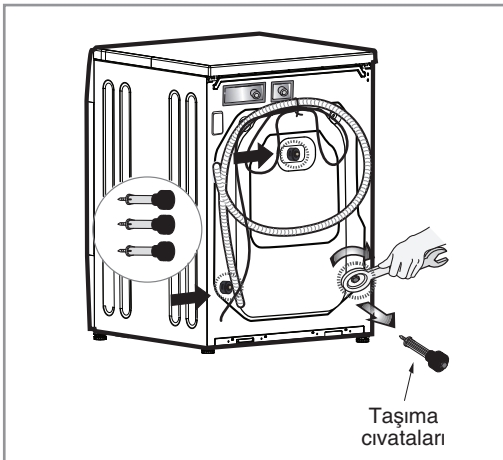

1. 3 civatayı verilen anahtarla sökünüz.
2. 3 civatayı, lastik tapalarla birlikte hafifçe çevirerek birlikte dışarı alınız.



Taşıma civatalarını ilerde kullanmak üzere muhafaza ediniz.

3. Civata deliklerini verilen tapalarla kapatınız.

## ■ Kurulum için yer ihtiyacı

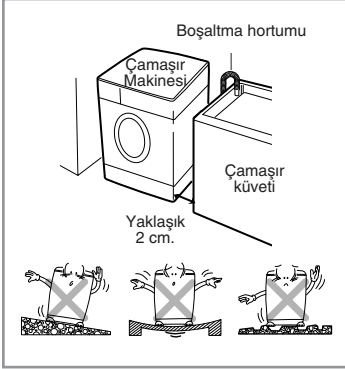

### ► Yerleşim

#### • Yer seviyesi :

Tüm makinenin altında izin verilen eğim: 1°.

#### • Elektrik prizi :

Makinenin yerinin her iki tarafında mutlaka 1.5 metre içinde olmalıdır. Prize birden fazla cihazın fişini takmayınız.

#### • Ek boşluk :

Duvar için, 10cm : arka / 2cm: Sağ ve sol taraf. Makinenin üzerinde hiç bir zaman çamaşır ürünleri koymayı nız veya depolamayınız. Bunlar makine yüzeyine veya kumanda paneline zarar verebilir.

### ► Konumlandırma

- Makineyi düz ve sert bir yere kurunuz.
- Makinenin etrafındaki hava dolaşımının halı, kilim, vs tarafından engellenmemesini sağlayınız.
- Yerdeki eğrilikleri, makinenin altına ahşap parçaları, karton veya benzer malzeme yerleştirerek asla düzeltmeye çalışmayınız.
- Makineyi bir gazlı ocağın veya kömür yanan bir sobanın yakınına koymak zorunda kalırsanız, ocağın veya sobanın tarafına mutlaka alüminyum folyo ile kaplı bir izolasyon malzemesi (85 x 60 cm) yerleştirmelisiniz.
- Çamaşır makinesi, sıcaklığı0°C'nin altına düşlebilen odalara kesinlikle kurulmamalıdır.
- Makine kurulduğunda, lütfen bir arıza durumunda teknisyenlerin kolayca erişebileceği bir konumda olmasını sağlayınız.
- Makine kurulduğunda, birlikte verilen taşıma civatası anahtarını kullanarak, dört ayağı ayarlayıp dengeye getiriniz ve makineyle altına sokulduğu yüzey arasında yaklaşık 20 mm boşluk bırakınız.
- Bu cihaz, deniz taşıtlarında veya karavan, hava taşıtı gibi hareketli sistemlerde kullanılmak üzere tasarlanmamıştır.

## ► Elektrik bağlantısı

- Bir uzatma kablosu veya çift adaptör kullanmayınız.
- Besleme kordonu hasar görürse, tehlikeyi önlemek için, mutlaka üretici veya yetkili servis veya benzer bir kalifiye kişi tarafından değiştirilmelidir.
- Kullanımdan sonra, makinenin fişini daima çekiniz ve su bağlantısını kapatınız.
- Makineyi, elektrik akımı tesisat kurallarına göre olan topraklanmış bir sokete bağlayınız.
- Cihaz mutlaka fişine kolay erişilebilecek şekilde konumlandırılmalıdır.
- Makine ile ilgili onarımlar mutlaka sadece kalifiye personel tarafından yapılmalıdır.
- Ehliyetsiz kişiler tarafından yapılan onarımlar, yaralanmaya veya ciddi arızalara neden olabilir. Yetkili bölge servisinizle bağlantı kurunuz.
- Çamaşır makinesini sıcaklığı donma noktasının altına düşebilecek odalara kurmayınız. Donmuş hortumlar basınç altında patlayabilir. Elektronik kumanda panelinin güvenilirliği donma noktasının altındaki sıcaklıklarda zayıflayabilir.
- Eğer cihaz kış aylarında ve donma noktasının altındaki sıcaklıklarda teslim edilirse: Makineyi çalıştırmadan önce birkaç saat oda sıcaklığında bekletiniz.

## DİKKAT

### Güç Kablosu hakkında UYARI

Cihazların çoğunun kendileri için ayrılmış özel bir devreye bağlanması tavsiye edilir; başka bir deyişle cihazlar, ilave bir priz veya ek devresi olmayan, sadece o elektronik cihaza güç veren tekli bir prize bağlanmalıdır. Emin olmak için, bu kullanma kılavuzunun teknik özellikler bölümüne göz atınız.

Duvar prizlerini aşırı yüklemeyiniz. Aşırı yüklenmiş duvar prizleri, gevşek veya hasarlı duvar prizleri, uzatma kabloları, yıpranmış güç kabloları ya da hasarlı veya çatlak tel yalıtımları tehlikelidir. Bu durumlardan her biri elektrik çarpmasına veya yangına yol açabilir. Cihazınızın kablosunu periyodik olarak kontrol ediniz ve eğer görüntüsünde bir hasar veya bozukluk tespit ederseniz, prizden çekip cihazı kullanmayı bırakınız ve yetkili servisten edindiğiniz aynı nitelikteki yeni kabloyla değiştiriniz.

Güç kablosunu; bükülme, dolaşma, sıkıştırma, kapiya sıkışma veya ezilme gibi fiziksel veya mekanik yıpranmaya karşı koruyunuz. Fişlere, duvar prizlerine ve kablonun cihazdan çıktığı noktalara özellikle dikkat ediniz.

## DİKKAT

Bu cihaz küçük çocukların veya sakatlığı bulunan kişilerin denetimsiz kullanmaları için uygun değildir Cihazla oynamadıklarından emin olmak için küçük çocuklar gözetilmelidir.



## ■ Su besleme hortumunun bağlanması

- Su besleme basıncı mutlaka 100 kPa ve 1000 kPa (1.0 ~ 10.0 kgf /cm<sup>2</sup>) arasında olmalıdır.
- Giriş hortumunu vanaya bağladığınızda, sıyırmayınız veya dış atlatmayınız.
- Eğer su besleme basıncı 1000 kPa değerinden yüksek ise, bir basınç düşürme cihazı takılmalıdır.
- Hortumun durumunu periyodik olarak kontrol ediniz ve gerektiğinde hortumu değiştiriniz.

### ► 1. Adım: Giriş hortumu lastik contasının kontrolü

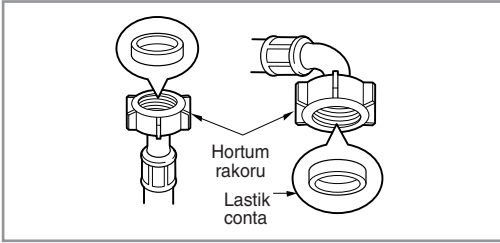

- Su giriş hortumu ile birlikte iki adet lastik conta verilmektedir. Bunlar su kaçaqlarını önlemek için kullanılır. Musluklarla olan bağlantının yeterli sıkılıkta olmasını sağlayınız.

### ► 2. Adım: Hortumun su musluğuna bağlanması

#### A Tipi: Vidalı tip hortumun vida dişli musluğa bağlanması

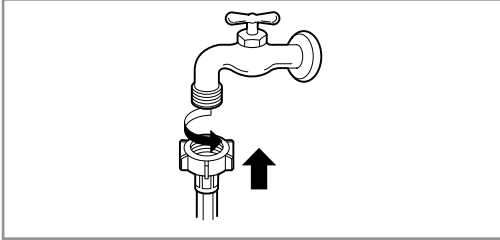

- Hortum rakorunu su besleme musluğuna vidalayınız.

#### B Tipi: Vidalı tip hortumun vida dişsiz musluğa bağlanması

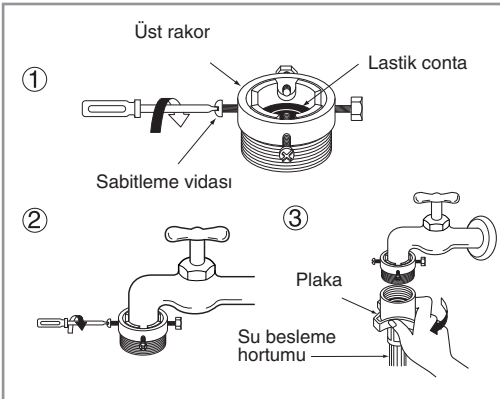

1. Adaptör halka plakasını ve 4 adet adaptör sıkma vidasını sökünüz.
2. Adaptörü, lastik conta su geçirmez bir bağlantı oluşturacak şekilde musluğun sonuna kadar itiniz. Adaptör halka plakasını ve 4 adet vidayı sıkınız.
3. Su besleme hortumunu, hortumun içindeki lastik conta tamamen musluğa yapışacak şekilde dik olarak yukarıya doğru itiniz ve sonra sağa doğru vidalayarak sıkınız.

# Kurulum

## C Tipi: Tek temaslı tip hortumun vida dışsız musluğa bağlanması

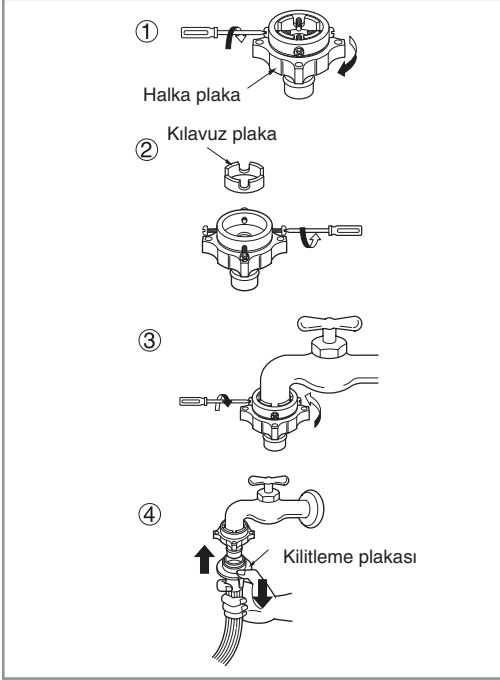

1. Adaptör halka plakasını ve 4 adet adaptör sıkma vidasını sökünüz.
2. Eğer musluk adaptörü takmak için çok büyükse, kılavuz plakayı çıkarınız.
3. Adaptörü, lastik conta su geçirmez bir bağlantı oluşturacak şekilde musluğun sonuna kadar itiniz. Adaptör halka plakasını ve 4 adet vidayı sıkınız.
4. Rakor kilitleme plakasını aşağıya doğru çekiniz, giriş hortumunu adaptöre doğru itiniz ve rakor kilitleme plakasını serbest bırakınız. Adaptörün yerine kilitlemesini sağlayınız.



Hortumu musluğa bağladıktan sonra suyu açınız ve hortumdaki yabancı maddeleri ve kiri temizlemek için suyu bir süre boşta akıtınız.

## ► 3. Adım: Hortumun makineye bağlanması

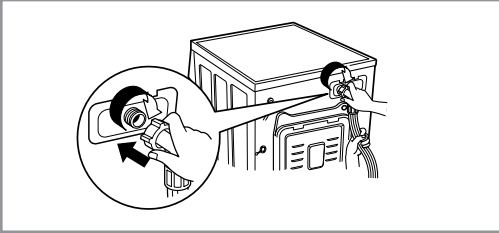

- Hortumda bir dolaşma ve ezilme olmamasını sağlayınız.

### ► Makinenizde iki adet vana varsa:

- Kırmızı rakoru olan giriş hortumu sıcak su tarafı içindir.
- Makinenizde iki adet vana varsa, sıcak vana kullanılarak enerji tasarrufu sağlanır.



Bağlantıyı tamamladıktan sonra hortumdan su sızıyorsa, aynı adımları tekrarlayınız. Su besleme için en geleneksel musluk tipini kullanınız. Musluğun kare veya çok büyük olması durumunda, musluğu adaptöre yerleştirmeden önce boşluk halkasını çıkarınız.

Yatay musluk kullanılmış		
Yatay musluk		Uzatmalı musluk
		Kare musluk

## ■ Boşaltma hortumunun montajı

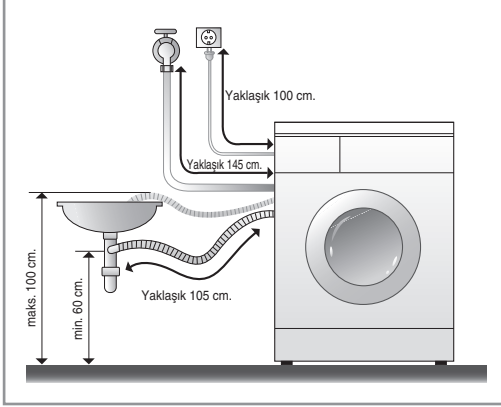

- Boşaltma hortumu yerden 100 cm'den daha yükseğe yerleştirilmemelidir. Makinenin içindeki su boşalmaz veya yavaş boşalır.
- Boşaltma hortumunu doğru şekilde güvenlik altına almak, zemini su kaçağından dolayı hasara karşı korur.
- Eğer boşaltma hortumu çok uzun ise, makineye doğru geri zorlamayınız. Bu durum anormal sese neden olur.

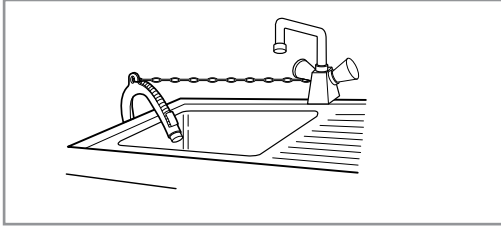

- Boşaltma hortumunu bir lavaboya koyduğunuz zaman, bir iple sıkıca sabitleyiniz.
- Boş altma hortumunu doğru şekilde güvenlik altına almak, zemini su kaçağından dolayı hasara karşı korur.

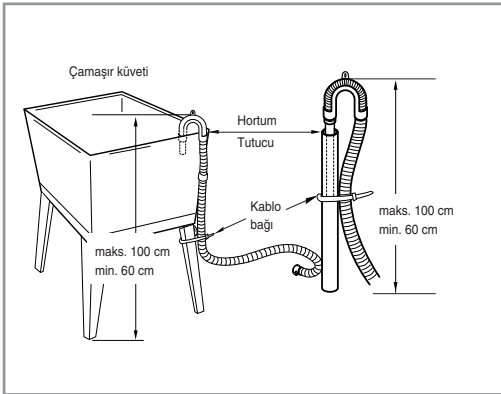

## ■ Seviyeleme

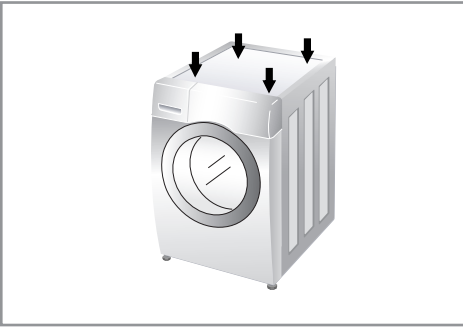
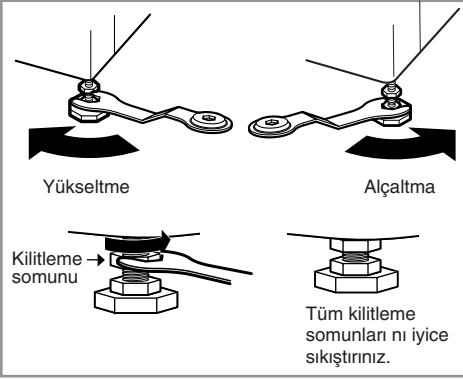
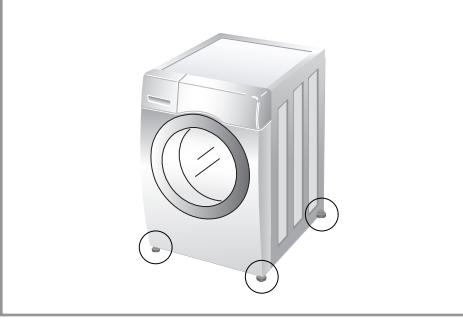

1. Çamaşır makinesinin uygun şekilde seviyelendirilmesi, aşırı sesi ve titreşimi önler. Cihazı yatay ve sert bir zemine, tercihen bir odanın köşesine kurunuz.



Ahşap veya asma tavan zeminli yüzey aşırı titreşim ve dengesizlik meydana getirir.

2. Eğer zemin düzgün değilse, ayarlanabilir ayakları gerektiği şekilde ayarlayınız (ayakların altına tahta parçası, vs. sokmayınız). Dört ayağın da dengeli şekilde zemine oturmuş olmasına dikkat ediniz ve sonra cihazın tam olarak terazisinde olup olmadığını kontrol ediniz (su terazisi ile).

- Makine tam yatay olduğu zaman, kilitleme somunlarını sıkıştırınız. Tüm somunlar mutlaka sıkıştırılmalıdır.

- Diyagonal (çapraz) Kontrol Makinenin üst plakasının kenarlarından çapraz şekilde aşağıya doğru bastırıldığı zaman, makine hiç bir şekilde yukarı-aşağı oynamamalıdır (Lütfen iki yönde de kontrol ediniz). Makinenin üst plakasına çapraz şekilde aşağıya doğru bastırıldığı zaman makine sallanırsa, ayakları tekrar ayarlayınız.



Eğer makine yüksek bir platforma kurulduysa, düşme tehlikesini önlemek için mutlaka güvenli bir şekilde sabitlenmelidir.

## ► Beton zeminler

- Kurulum yüzeyi mutlaka temiz, kuru ve yatay olmalıdır.
- Makineyi düz ve sert bir yere kurunuz.

## ► Seramik zeminler (kaygan yüzeyler)

- Her ayağı kaymaz malzemeden olan parçanın üzerine koyunuz ve makineyi seviyelendiriniz (Kaymaz malzemeyi 70 x 70 mm olarak kesiniz ve bu parçaları makinenin yerleştirileceği kuru seramik yüzeye yapıştırınız).
- Kaymaz malzeme, merdiven basamaklarında kaymayı önlemek için kullanılan kendi kendine yapışan bir malzemedir.

## ► Ahşap zeminler (asma yüzeyler)

- Ahşap zeminler özellikle titreşime duyarlıdır.
- Titreşimi önlemek için, her ayağın altına en az 2 zemin kirişine vidalarla tutturulmuş olan en az 15 mm kalınlığında lastik başlıklar yerleştirilmesini önermekteyiz.
- Eğer mümkünse, makineyi zeminin daha sağlam olduğu oda köşelerinden birisine kurunuz.
- Titreşimi azaltmak için lastik başlıkları takınız.
- Bu lastik başlıkları LG yedek parça bölümünden temin edebilirsiniz (Sip. No. 4620ER4002B).

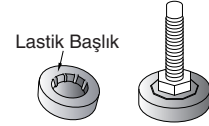

- Makinenin uygun yerleştirilmesi ve seviyelendirilmesi, uzun, düzgün ve güvenilir şekilde çalışmasını sağlar.
- Makine mutlaka %100 yatay olmalı ve sağlam bir şekilde durmalıdır.
- Yük altında iken köşelerde kesinlikle “yaylanmamalıdır”.
- Kurulum yüzeyi mutlaka temiz, cilasız ve yağla ilgili kaplamalardan arınmış olmalıdır.
- Makinenin ayaklarının ıslanmamasına dikkat ediniz. Eğer ayaklar ıslanırsa, kayma meydana gelebilir.

# Makinenin kullanımı

## ■ Çamaşır makinesinin çalıştırılması



1. Çamaşırı gruplandırınız  
(Bkz sayfa 15).

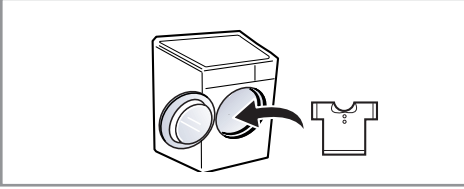

2. Kapağı açın ve çamaşırı yerleştiriniz.



3. Güç düğmesine basınız.

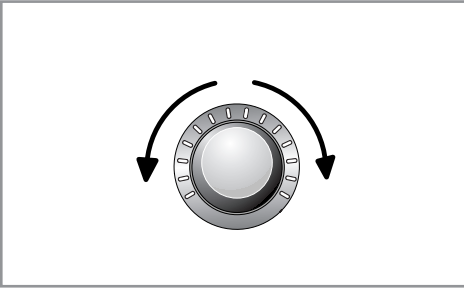

4. Bir Program seçiniz  
(Bkz. 16 ~ 18. sayfalar).  
Şimdi seçeneklerden birisini seçiniz  
(Bkz. sayfa 20 ~ 23).  
■ İlave Program  
■ Sıcaklık  
■ Sıkma kuvveti  
■ Diğer fonksiyonlar

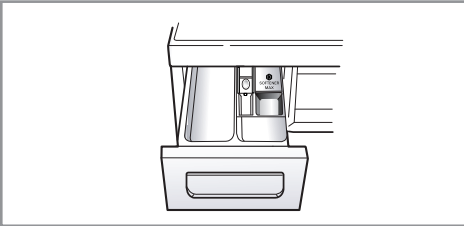

5. Deterjan ekleyiniz  
(Bkz 24 ~ 25. sayfalar).



6. Çalıştır/Duraklat düğmesine basınız.



# Makinenin kullanımı

## ■ Yıkama programları tablosu

• Çamaşır tipine göre önerilen yıkama programları.

Program	Açıklama	Dokuma tipi	Uygun sıcaklık	Maks. yük
<b>Pamuklu</b>	Çeşitli tambur hareketlerini birleştirerek, daha iyi performans sağlar.	Renk atmayan giysiler (T-shirt, gece elbisesi, pijama, vs.) ve az kirli beyaz pamuklu (iç çamaşır).	40°C (Soğuk ile 95°C arası)	Derecelendirmeye
<b>Eko Pamuklu</b>	Daha az enerji tüketimi ile en uygun yıkama performansı sağlar.		60°C (Soğuk ile 60°C arası)	
<b>Ütü İstemeyen</b>	Bu program, yıkamadan sonra ütöleme ihtiyacı olmayan gündelik T-shirtler için uygundur.	Polyamit, Akrilik, Polyester (Sentetik giysiler).	40°C (Soğuk ile 60°C arası)	5.5 kg
<b>Karışık</b>	Çeşitli kumaşların aynı anda yıkanmasını sağlar.	Özel giysiler hariç çeşitli kumaşlı giysiler (İpek/narin, spor giysisi, koyu renk kumaşlar, yün, yatak çarşafı, nevresimler, perdeler).	40°C (Soğuk ile 40°C arası)	
<b>Anti alerjik yıkama</b>	Allerji yapan mayt, polen ve kedi tüyü gibi canlılar ve nesnelere uzaklaştırır.	Pamuklu, iç çamaşır, yastık kılıfı, yatak örtüleri, bebek çamaşır.	60°C	
<b>Sessiz Yıkama</b>	Az ses ve titreşim yapar ve gece yansı elektrikini kullanarak para tasarrufu sağlar.	Renk atmayan giysiler (T-shirt, gece elbisesi, pijama, vs.) ve az kirli beyaz pamuklu (iç çamaşır).	40°C (Soğuk ile 60°C arası)	6.5 kg
<b>Tazeleme</b>	Kırıksıklıkları 20 dakikada buhar ile düzeltir.	Karışık pamuklu, polyester karışık T-shirtler, bluzlar.	Seçim yok	3 parça
<b>Yorgan</b>	Bu program, yatak örtüleri, yastık kılıfları, divan örtüleri, vs. gibi büyük parçalar içindir.	Özel kumaşlar (narin, yün, ipek, vs.) hariç dolgulu pamuklu yatak takımları: Yatak örtüleri, çarşaf, yastık kılıfları, battaniyeler, az dolgulu divan örtüleri.	40°C (Soğuk ile 40°C arası)	1 tek ebat
<b>Spor Giysileri</b>	Bu program, yürüyüş ve koşu gibi spor giysileri için uygundur.	Akıllı kumaş, Su geçirmez kumaş, Koyun yünü ve Su geçirmez, rüzgar geçirmez, nefes alan kumaş markası.		
<b>Koyu Renkiler</b>	Mümkün ise, renk atan kumaşlar için lütfen bu programı kullanınız. Bu çevrim renk atmaya önler (Lütfen renkiler için olan deterjan kullanınız).	Pamuklu veya karışık dokumadan koyu renkli giysiler.	30°C (Soğuk ile 40°C arası)	3.0 kg
<b>Narin</b>	Bu program, iç çamaşır, bluz, vs. gibi narin çamaşır için uygundur.	Narin, kolay zarar gören çamaşır.		
<b>Yünlü</b>	Yünlü kumaşların yıkanmasını sağlar (Lütfen makinede yıkanabilir yünler için olan deterjan kullanınız).	Sadece saf yeni yünden yapılmış olan makinede yıkanabilir yünler.	40°C (Soğuk ile 40°C arası)	
<b>Hızlı Program 30</b>	Bu program, hızlı yıkama sağlar. Küçük yüklemeye ve az kirliler için.	Az kirli renkli çamaşır.	30°C (Soğuk ile 40°C arası)	
<b>Yoğun Yıkama 60</b>	60 dakikada daha iyi yıkama performansı ve enerji verimliliği sağlar.	Pamuklu ve karışık dokumalı giysiler (Normal kirli çamaşır için 60 dakika içinde özel PROGRAM).	60°C (Soğuk ile 60°C arası)	5.5 kg



# Makinenin kullanımı

- Su Sıcaklığı: Yıkama programlarına uyan su sıcaklığını seçiniz.  
Yıkama sırasında, daima giysi üreticilerinin bakım etiketlerine veya talimatlarına uyunuz.
- EN60456 ve IEC60456 normuna uygunluk testi için, "Eko Pamuklu 60°C + Yoğun" program seçeneğini ayarlayınız.
- Test sonuçları, su basıncına, su sertliğine, su giriş sıcaklığına, oda sıcaklığına, leke çıkaran deterjanın yükleme derecesinin tipine ve miktarına, şebeke elektriğindeki dalgalanmalara ve seçilmiş olan ilave seçeneklere bağlıdır.



Makine ile yıkanabilir Woolmark ürünleri için bu makinenin yün yıkama dönme devri (dolaşımı), giysi etiketindeki uyarılara ve bu M0912 çamaşır makinesinin üreticisi tarafından bildirilen talimata göre yıkama yapılması şartıyla Woolmark tarafından onaylanmıştır.



Nötr deterjan önerilmektedir. Yün programının, kumaş bakımı için hafif döndürme ve düşük hızlı sıkma özellikleri vardır.

## ■ İsteğe Bağlı İlave Parçalar

Program	Zaman Erteleme	Buharlı Yıkama	Favori	Ön Yıkama	Ekstra Durulama	Durulama + Sıkma	Zaman tasarruflu	Yoğun
Pamuklu	●	●	●	●	●	●	●	●
Eko Pamuklu	●	●	●	●	●	●	●	●
Ütü İstemeyen	●	●	●	●	●	●	●	●
Karışık	●	●	●	●	●	●	●	●
Anti alerjik yıkama	●	● *	●	●	●	●	●	●
Sessiz Yıkama	●		●	●	●	●	●	●
Tazeleme		● *	●					
Yorgan	●	●	●			●	●	●
Spor Giysileri	●		●			●	●	●
Koyu Renkiler	●		●			●	●	●
Narin	●		●			●	●	●
Yünlü	●		●			●		●
Hızlı Program 30	●		●			●		●
Yoğun Yıkama 60	●		●			●		● *

\* : Bu seçenek otomatik olarak programa dahildir ve çıkarılamaz.

# Makinenin kullanımı

## ■ Çalıştırma bilgisi

Program	Maks. devir/dk.
Pamuklu	1400
Eko Pamuklu	1400
Ütü İstemeyen	1000
Sessiz Yıkama	1000
Karşık	1400
Yorgan	1000
Anti alerjik yıkama	1400
Tazeleme	X
Spor Giysileri	800
Koyu Renkiler	1400
Narin	800
Yünlü	800
Hızlı Program 30	1400
Yoğun Yıkama 60	1400

# Makinenin kullanımı

## ■ Kumanda paneli

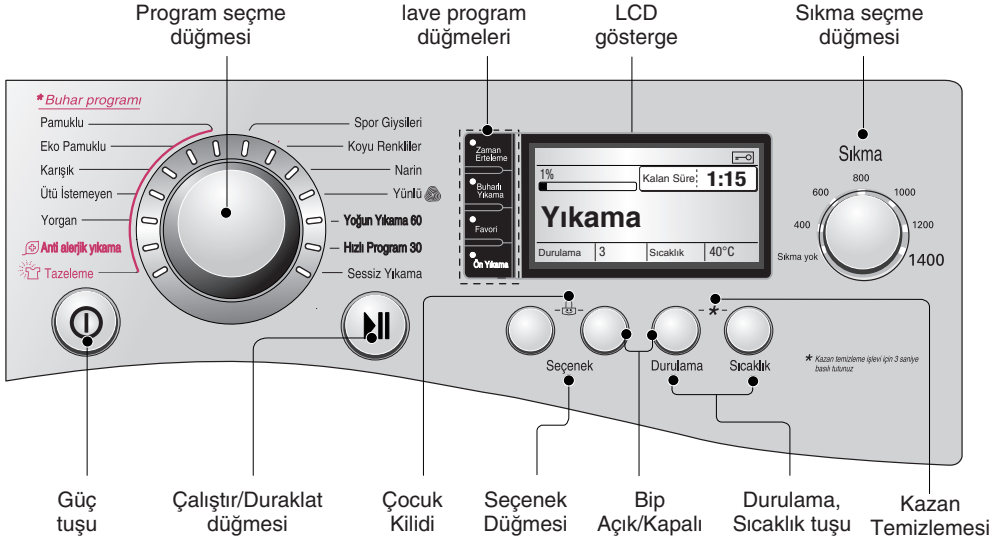

### Güç

- Çalıştırmak ve kapatmak için Güç düğmesine basın.
- Erteleme Süresi fonksiyonunu iptal etmek için, güç düğmesine basılmalıdır.

### Program seçme düğmesi

- Çamaşır tipine göre mevcut yıkama programları.
- Seçilen programı göstermek üzere lamba yanar.

### Çalıştır/Duraklat

- Çalıştır/Duraklat tuşu, yıkama programını başlatmak veya duraklatmak için kullanılır.
- Yıkama programının geçici olarak durdurulması gerekirse, Çalıştır/Duraklat tuşuna basınız.
- Duraklama sırasında, elektrik enerjisi 4 dakika sonra otomatik olarak kapatılır.

### İlave program

- Bu tuşları, seçilmiş program ile ilgili olan istenen program seçeneklerini seçmek için kullanınız.

### LCD gösterge

- Bu gösterge, makinenizin ayarlarını, kalan tahmini süreyi, seçenekleri ve durum mesajlarını gösterir. Gösterge tüm program boyunca çalışır durumdadır.

### Seçenekler

- Bu özellik ilave programın seçilmesini sağlar ve secildi.i zaman yanar.

### Dilin değiştirilmesi

- Güç düğmesine basarak makineyi çalıştırınız.
- Gücü açınız, ardından Bir dil seçiniz Erteleme ve Buharlı Yıkama düğmelerine birlikte basınız.

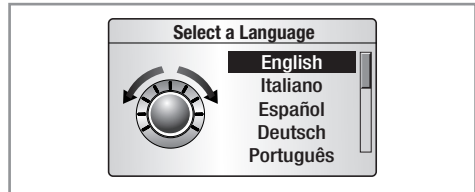

## ■ İlave program

### Zaman Erteleme

Makine otomatik olarak başlayacak ve belli bir süre sonunda işi bitirecek şekilde erteleme süresini ayarlayabilirsiniz.



Erteleme süresi, programın bafllaması değil bitışı ile ilgilidir. Gerçek çalışma süresi su sıcaklığına, yıkama yüküne ve diğer etkenlere göre değişebilir.

1. Güç düğmesine basınız.
2. Bir program seçiniz.
3. Erteleme Süresi tuşuna basınız ve gerekli zamanı ayarlayınız.
4. Çalıştır/Duraklat tuşuna basınız.

### Buharlı Yıkama

Buharlı Yıkama, düşük enerji tüketimi ile yıkama performansının artmasını sağlar. Yenileme programı giysilerdeki kırışıklıkları azaltır.

1. Güç tuşuna basınız.
2. Buhar sürecini seçiniz.
3. Buharlı Yıkama tuşuna basınız.
4. Çalıştır/Duraklat tuşuna basınız.

#### ► Buharlı Yıkama

- Çok fazla lekeli giysiler, iç çamaşırları veya bebek giysileri için.
- **Pamuklu, Eko Pamuklu, Karışık, Ütü İstemeyen, Yorgan, Anti alerjik yıkama, Tazeleme** programları için mevcuttur.
- Tazeleme programı daima Buharlı Yıkama ile birlikte dir.
- Buharlı Yıkama programını, yün, ipek ve kolay renk atan giysiler gibi narin kumaşlar için kullanmayınız.

### Favori

**Favori programı**, seçilmiş bir yıkama programının gelecekte kullanılması için saklanması nı sağlar.

1. Güç tuşuna basınız.
2. Bir program seçiniz.
3. Süreci seçiniz (Yıkama metodu, durulama sayısı, sıkma hızı, su sıcaklığı, vs.).
4. Favori program düğmesini yaklaşık 3 saniye basılı tutunuz.

Şimdi Favori program gelecek için kaydedilmiştir.

Programı tekrar kullanmak için, Favori programını seçiniz ve Çalıştır/Duraklat tuşuna basınız.

### Ön Yıkama

Çamaşır çok fazla kirli ise, "Ön Yıkama" süreci etkilidir.

1. Güç düğmesine basınız.
2. Bir program seçiniz.
3. Ön yıkama tuşuna basınız.
4. Çalıştır/Duraklat düğmesine basınız.

# Makinenin kullanımı

## Seenekler

### Seenekler

- **Ekstra Durulama:** En iyi sonuçlar ve temizleyici durulama için.
- **Durulama+Sıkma:** Bu özellik, taze lekelerin kumaşlara yerleşmesini önlemede yardımcı olabilir. Bu ayrı bir programdır.
- **Zaman tasarruflu:** Bu seenek, bir yıkama programının süresini azaltmak için kullanılabilir.
- **Yoğun:** Çamaşırılar normal ve çok kirli ise, "Yoğun" seeneği etkilidir.

### Durulama

- **Durulama<sup>+</sup> + Bekletme:** Durulama işleminden sonra durulamayı tekrar ilave ediniz, başlatma tuşuna tekrar basılıncaya kadar çalışma bekletilir.
- **Normal + Bekletme:** Durulama sona erdiğinde, başlatma tuşuna tekrar basılıncaya kadar çalışma bekletilir.
- **Durulama<sup>++</sup>:** Durulama iki kere yapılır.
- **Durulama<sup>+</sup>:** Durulama bir kere yapılır.

### Sıcaklık

- Sıcaklık tuşuna basılarak, su sıcaklığı seçilebilir.
  - Soğuk
  - 20°C, 30°C, 40°C, 60°C, 95°C
- Su sıcaklığı programa göre seçilebilir.

## Diğer fonksiyonlar

### Durulama+sıkma

1. Güç düğmesine basınız.
2. Bir program seçiniz.
3. Seenek tuşuna basınız (Durulama+Sıkma yanar).
4. Çalıştır/Duraklat düğmesine basınız.

### Sadece Sıkma

1. Güç tuşuna basınız.
2. Sıkma hızını seçiniz.
3. Çalıştır/Duraklat düğmesine basınız.



"Sıkma yok" özelliğini seçtiğinizde, hızlı boşaltmak için kısa süre daha düşük hızla döner.

### Tazeleme Programı

1. Güç düğmesine basınız.
2. Tazeleme programını seçiniz.
3. Doğru öge görüntülenene kadar tekrar tekrar Buharlı Yıkama tuşuna basınız.
4. Çalıştır/Duraklat düğmesine basınız.



Daha iyi performans için 3 veya daha az parça yükleyiniz. Tazeleme programı sona erdiğinde, makinenin tamburu kırıksıklıkları önlemek için yavaş olarak 30 dakika kadar daha döner. Bu süre içinde herhangi bir tuşa basarak kapağı açabilirsiniz.

# Makinenin kullanımı

## ■ Çocuk Kilidi

Bu fonksiyonu makinenin kurcalanmasını önlemek için tuşları kilitlemek üzere seçiniz. "Çocuk Kilidi" sadece yıkama programı sırasında ayarlanabilir.



### Kumanda panelinin kilitlemesi

1. Seçenek tuşlarına aynı anda 3 saniye basınız.
2. Bir sinyal sesi duyulur ve LCD Göstergesinde anlık olarak '🔒' sembolü görülür. Çocuk kilidi devreye girdiğinde, Güç tuşu hariç bütün tuşlar kilitletir.



Güç tuşu kapatıldığında, çocuk kilidi fonksiyonu sıfırlanmaz. Diğer başka fonksiyonlara erişmeden önce, mutlaka çocuk kilidini devreden çıkarmalısınız.



### Kumanda panelinin kilidinin açılması

1. Seçenek tuşlarına aynı anda 3 saniye basınız.
2. Bir sinyal sesi duyulur ve mevcut program ile ilgili kalan süre LCD Göstergesinde tekrar belirir.

## ■ Bip sesi Açık/Kapalı

Bip sesi Açık/Kapalı fonksiyonu sadece yıkama programı sırasında ayarlanabilir.

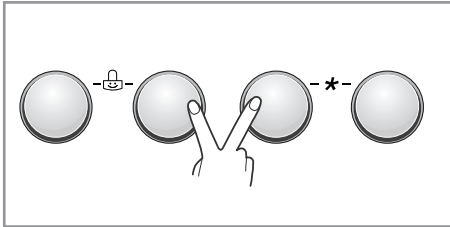

1. Güç düğmesine basınız.
2. Çalıştır/Duraklat tuşuna basınız.
3. Bip sesi Açık/Kapalı fonksiyonunu ayarlamak için, Seçenek ve Durulama tuşlarına aynı anda 3 saniye basınız ve tutunuz.

Bip sesi Açık/Kapalı fonksiyonu ayarlanınca, bu ayar makine kapatıldıktan sonra bile hafızada tutulur.



Bip sesini kapatmak isterseniz, sadece bu işlemi tekrarlayınız.

# Makinenin kullanımı

## ■ Kazan Temizlemesi

Kazan Temizlemesi, çamaşır makinesinin içini temizlemek için olan özel bir programdır. Bu programda yüksek sıkma hızında yüksek bir su seviyesi kullanılır. Bu işlemi düzenli olarak yapınız.



1. Çamaşır makinesindeki bütün giysileri ya da eşyayı ve kapağı kapatınız.
2. Deterjan ve yumuşatıcı çekmecelerini açınız ve ana yıkama bölümüne kireç çözücü madde (ör. Calgon) ilave ediniz.
3. Deterjan ve yumuşatıcı çekmecelerini yavaşça kapayınız.
4. Makinenin Güç tuşuna basınız ve sonra Durulama ve Sıcaklık tuşlarına basınız ve 3 saniye tutunuz. Sonra LCD Göstergesinde "Temizleme" sembolü gösterilir.
5. Başlatmak için Çalıştır/Duraklat tuşuna basınız.
6. Program sona erdikten sonra, makinenin kapak açıklığının, esnek contanın ve kapak camının kuruması için, makinenin kapağını açık bırakınız.



Deterjan bölümüne herhangi bir deterjan ilave etmeyiniz. Aşırı köpüklenme meydana gelebilir ve makineden sızabilir.

## DİKKAT

Evde küçük bir çocuk varsa, makinenin kapağını uzun süre açık tutmayınız.

## ■ Kapak Kilidi ve Saptama

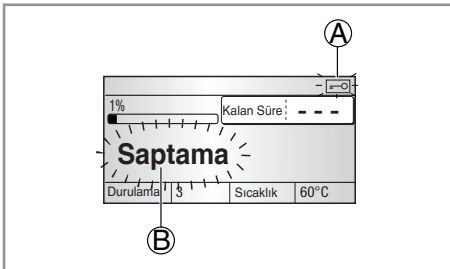

- (A) **"Kapak Kilidi"** – Güvenlik nedenleriyle, makine çalışırken kapağı kilitlidir ve "Kapak Kilitli" ikonu yanmaktadır. "Kapak Kilitli" ikonu söndükten sonra, kapağı güvenli bir şekilde açabilirsiniz.
- (B) Çamaşır makinesi yavaş olarak döndüğünde ve tambura ne kadar çamaşır yüklenmiş olduğunu algıladığında, **"Saptama"** ikonu yanar. Bu çok kısa bir süredir.

# Deterjan ekleme

## ■ Deterjan ve yumuşatıcı ekleme

### ► Deterjan ve yumuşatıcı çekmecesini

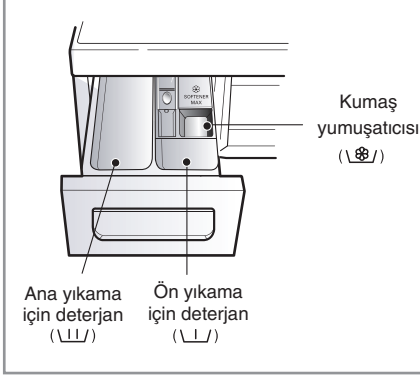

- Sadece ana yıkama için → \\|/
- Ön yıkama + Ana yıkama → \\|/ • \\|/

### UYARI!

Tüm yıkama deterjanlarını zehirlenme tehlikesi nedeniyle çocuklardan uzak tutunuz. Gereğinden fazla deterjan, çamaşır suyu veya yumuşatıcı taşmalara sebep olabilir. Uygun miktarda deterjan kullandığınızdan emin olun.

### ► Kumaş yumuşatıcısı ilave etme

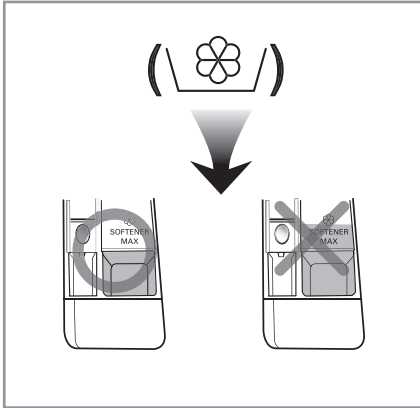

- Azami dolum seviyesini aşmayınız. Aşırı doldurma durumunda, kumaş yumuşatıcısı makineye erken verileceği için, giysilerde leke olabilir. Deterjan ve yumuşatıcı çekmecesini yavaşça kapayınız.
- Kumaş yumuşatıcısını deterjan çekmecesinde 2 günden daha fazla bırakmayınız (Kumaş yumuşatıcısı sertleşebilir).
- Yumuşatıcı, son durulama programında otomatik olarak ilave edilir.
- Su besleme işlemi sırasında çekmeceyi açmayınız.
- Solventlere (benzen, vs.) izin verilmez.



Kumaş yumuşatıcısını doğrudan giysilerin üzerine dökmeyiniz.



# Deterjan ekleme

## ► Deterjan dozajı

- Deterjan kullanımı, deterjan üreticisinin talimatına göre yapılmalıdır.
- Çok fazla deterjan kullanılırsa, çok fazla köpüklenme olabilir ve bu durum yıkama sonucunu azaltır veya motora fazla yük bindirir.
- Çok fazla köpüklenme olursa, lütfen deterjan miktarını azaltınız.
- Deterjan kullanımının su sıcaklığına, su sertliğine, yükün boyutuna ve kirlilik durumuna göre ayarlanmaya ihtiyacı olabilir. İyi sonuç almak için, aşırı köpüklenmeden kaçınınız.



- Tam doluluk: Üreticinin önerisine göre.
- Kısmi doluluk: Normal miktarın 3/4'ü.
- Minimum doluluk: Tam doluluğun 1/2'si.

- Deterjan, programın başlangıcında deterjan çekmecesinden fişkırtılır.

## ► Su yumuşatıcının ilave edilmesi



- Kireç giderici (ör. Calgon) gibi bir su yumuşatıcı, su sertliğinin aşırı olduğu yörelerdeki deterjan miktarını kısmak için kullanılabilir. Paketin üzerinde belirtilen miktara göre ilave ediniz. Önce deterjanı, sonra su yumuşatıcıyı ilave ediniz.
- Deterjan miktarını yumuşak su için olduğu gibi kullanınız.

## ► Tablet kullanımı

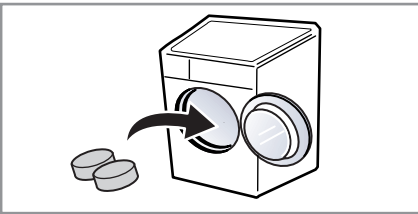

1. Kapağı açınız ve tabletleri tambura atınız.

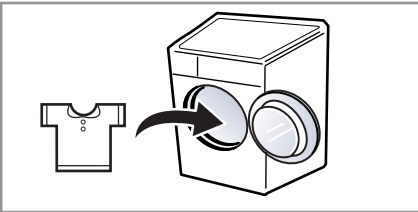

2. Çamaşırı tambura yükleyiniz ve kapağı kapatınız.

# Bakım

- Makinenin iini temizlemeden nce, elektrik arpma tehlikesini nlemek iin, gc kablusunun fişini ekiniz.
- Eęer makine uzunca bir sre kullanılmayacak ise (r. tatil), zellikle makinenin ok yakınında bir su gideri yok ise, su musluęunu kapatınız.

## ■ Su giriř filtresi

- Deterjan ve yumuřatıcı ekmecesine su girmedięi zaman, kumanda panelinde "  " hata mesajı yanıp sner.
- Eęer su ok sertse veya kire artıkları ierirse, su giriř filtresi tıkanabilir. Bu nedenle filtrenin zaman zaman temizlenmesi iyi bir fikirdir.

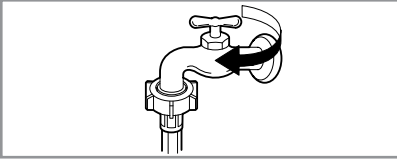

1. Su musluęunu kapatınız.

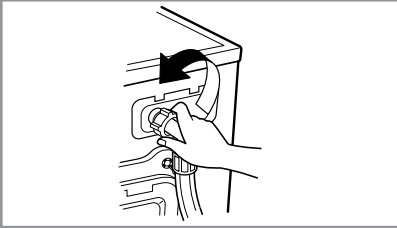

2. Su giriř hortumunu sknz.

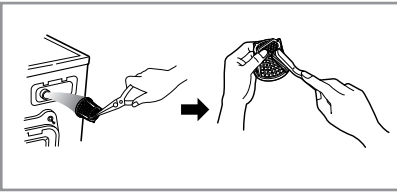

3. Sert bir fıra kullanarak filtreyi temizleyiniz.

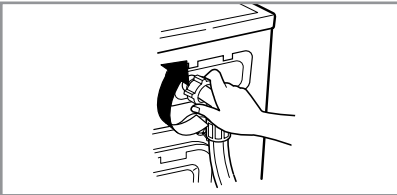

4. Giriř hortumunu sıkıřtırınız.

## ■ Boşaltma pompası filtresi

- Boşaltma filtresi, çamaşırdan arta kalan iplikleri ve küçük parçaları toplar. Makinenizin rahat çalışmasını sağlamak için, filtrenin temiz olup olmadığını düzenli şekilde kontrol ediniz.

### DİKKAT

Önce boşaltma hortumunu kullanarak boşaltınız ve sonra iplik veya nesnelere çıkartmak için pompa filtresini açınız.

Su sıcak olduğunda boşaltırken dikkatli olunuz.

- Boşaltma pompasını temizlemeden önce, acil boşaltma yaparken veya acil bir durumda kapağı açarken, suyun soğumasını bekleyiniz.

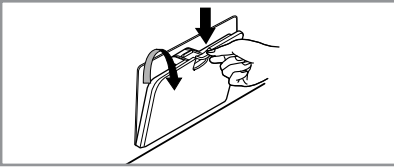

1. Alt kapak başlığını açınız. Hortumu dışarı çekiniz.



2. Boşaltma tapasını açınız. Sola doğru çevirerek filtreyi açınız.

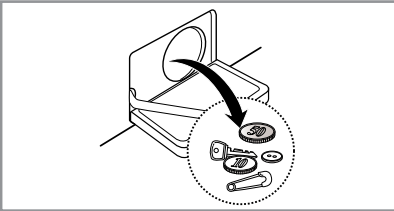

3. Pompa filtresindeki yabancı maddeleri uzaklaştırınız.

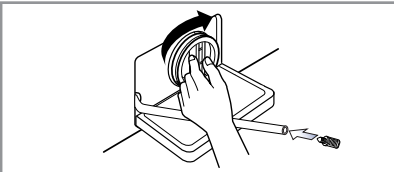

4. Temizlikten sonra, pompa filtresini takınız ve boşaltma tapasını yerleştiriniz.

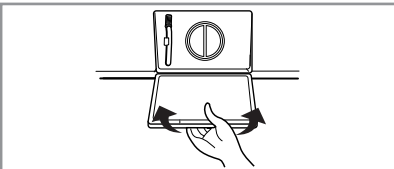

5. Alt kapak başlığını kapatınız.

## Bakım

### ■ Deterjan ve yumuşatıcı çekmecesini

- Bir süre sonra, deterjanlar ve kumaş yumuşatıcıları çekmecede kalıntı bırakırlar.
- Zaman zaman, akan bir su jeti ile temizlenmelidir.
- Gerekğinde bu çekmece, tırnak aşağıya doğru bastırılarak ve dışarı çekilerek, makineden tamamen çıkartılabilir.
- Temizliği kolaylaştırmak için kumaş yumuşatıcısının üst kısmı çıkarılabilir.

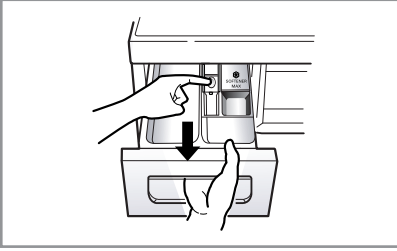

1. Deterjan ve yumuşatıcı çekmecesini dışarı çekiniz.

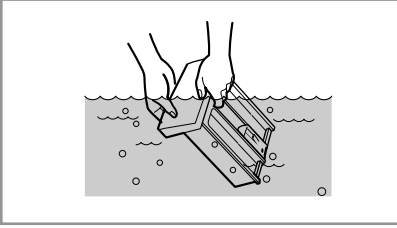

2. Deterjan ve yumuşatıcı çekmecesini akan su altında temizleyiniz.

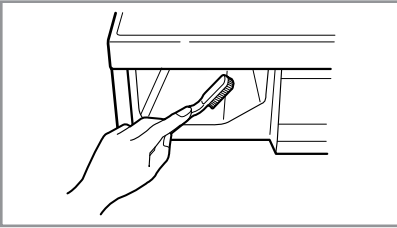

3. Çekmece yuvasının içini eski bir diş fırçasıyla temizleyiniz.

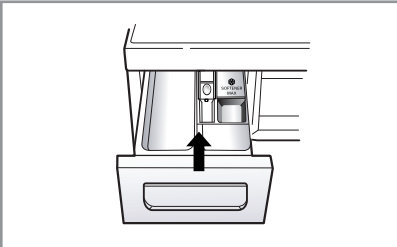

4. Deterjan ve yumuşatıcı çekmecesini tekrar yerleştiriniz.

## ■ Yıkama tamburu

- Suyu sert olan bir yörede yaşıyorsanız, gözle görülmeyen ve bu nedenle kolayca uzaklaştıramayan yerlerde sürekli olarak kireç birikebilir. Zaman içinde kireç tabakası cihazları tıkar ve eğer kontrol altında tutulmazsa, cihazları değiştirme durumunda kalınabilir.
- Makinenin tamburu paslanmaz çelikten yapılmış olmasına rağmen, tamburda kalmış olan küçük metal nesnelere (ataç, emniyet pimi) nedeniyle pas noktaları meydana gelebilir.
- Yıkama tamburu zaman zaman temizlenmelidir.
- Kireç giderici maddeler, boyalar veya beyazlatıcı maddeler kullanıyorsanız, çamaşı makinesine uygun olduklarından emin olunuz.
- Kireç gidericiler, makineye kısmen hasar verebilecek kimyasallar içerebilir.
- Bu lekecikleri bir paslanmaz çelik temizleme maddesi ile çıkarınız.
- Çelik yünü asla kullanmayınız.

## ■ Makinenin temizliği

### ► Dış kısım

- Makinenizin uygun bakımı onun ömrünü uzatabilir.
- Makinenin dış kısmı sıcak suyla ve aşındırmayan nötr bir ev deterjanı ile temizlenebilir.
- Su lekeciklerini derhal siliniz. Islak bez ile siliniz.
- Keskin nesnelere yüzeye çarpmayınız.
- Metil alkol, inceltici veya benzer ürünler kullanmayınız.

### ► İç kısım

- Makinenin kapak açılığını, esnek contayı ve kapak camını kurulaştırınız.
- Makineyi sıcak su kullanarak tam bir program çalıştırınız.
- Gerektiğinde iflemi tekrarlayınız.



Sert su kalıntılarını uzaklaştırmak için, sadece çamaşır makinesi için güvenli etiketi olan temizleyicileri kullanınız.

## ■ Soğuk koşullar

Eğer makine donabilen veya sıcaklığı donma noktasının altında bulunan bir yerde depolanırsa, makinenin hasar görmesini önlemek için aşağıdaki talimatlara uyunuz:

- Su musluğunu kapatınız.
- Hortumları su tesisatından ayırınız ve hortumlardaki suyu boşaltınız.
- Elektrik kordonunu uygun şekilde topraklanmış prize takınız.
- Boş olan makine tamburuna 1 galon (3.8 litre) zehirsiz araç antifrizi ekleyiniz. Kapağı kapatınız.
- Sıkma programını ayarlayınız ve tüm suyu boşaltmak için, 1 dakika sıkma yapınız. Tüm antifriz dışarı atılmaz.
- Elektrik kordonunu çıkarınız, tamburun içini kurutunuz ve kapağı kapatınız.
- Deterjan ve yumuşatıcı çekmecesini çıkarınız, bölmelerdeki fazla suyu boşaltınız ve kurutunuz.
- Makineyi dik şekilde depolayınız.
- Depolamadan sonra antifrizi uzaklaştırmak için, deterjan kullanarak makineyi tam bir program boş olarak çalıştırınız. Makineye çamaşır koymayınız.

# A rıza Bulma ve Giderme Kılavuzu

- Bu çamaşır makinesi, arızaları erken bir safhada algılayarak teşhis eden ve uygun şekilde müdahale eden otomatik güvenlik fonksiyonları ile donatılmıştır. Makine uygun flekilde çalışmadığında veya hiç çalışmadığında, yetkili servise başvurmadan önce aşağıdaki noktaları kontrol ediniz.

## ■ Problem Teşhisi

Belirtiler	Olası Neden	Çözüm
Takırtı ve şıkırtı sesi	<ul style="list-style-type: none"><li>• Tamburda veya pompada bozuk para veya emniyet pimi gibi yabancı nesnelere vardır.</li></ul>	Makineyi durdurunuz ve tamburu ve boşaltma filtresini kontrol ediniz. Makine tekrar çalıştırılıncaya ses devam ederse, yetkili servise başvurunuz.
Küt küt vurma sesi	<ul style="list-style-type: none"><li>• Çok fazla çamaşır yükü küt küt vurma sesi yapabilir. Bu genellikle normal bir durumdur.</li></ul>	Eğer ses devam ederse, muhtemelen makinenin balansı bozulmuştur. Durdurunuz ve çamaşır yükünü yeniden dağıtınız.
Titreme sesi	<ul style="list-style-type: none"><li>• Tüm taşıma cıvataları ve ambalaj malzemeleri çıkarıldı mı?</li><li>• Tüm ayaklar yere tam olarak oturuyor mu?</li></ul>	Eğer kurulum sırasında sökülmediyse, taşıma cıvatalarını sökmek için, kurulum kılavuzuna bakınız. Çamaşır yükü tambura düzgün olarak dağıtılmamıştır. Makineyi durdurunuz ve çamaşır yükünü yeniden dağıtınız.
Su kaçağı var.	<ul style="list-style-type: none"><li>• Doldurma hortumları veya boşaltma hortumu musluk veya makine tarafında gevşektir.</li><li>• Evin gider boruları tıkanmıştır.</li></ul>	Hortum bağlantılarını kontrol ediniz ve sıkınız. Gider borusunun tıkanmasını gideriniz. Gerekirse su tesisatçısına başvurunuz.
Aşırı köpüklenme.		Çok fazla deterjan veya uygun olmayan deterjan, su kaçaıklarına neden olabilen aşırı köpüklenme yapabilir.
Su makineye giremiyor veya yavaş giriyor.	<ul style="list-style-type: none"><li>• Bölgedeki su beslemesi uygun değildir.</li><li>• Su besleme musluğu tam olarak açılmamıştır.</li><li>• Su giriş hortumu/hortumları kıvrılmıştır.</li><li>• Giriş hortumunun/hortumlarının filtresi tıkanmıştır.</li></ul>	Evdeki bir başka musluğu kontrol ediniz. Musluğu tam olarak açınız. Hortumu düzleştiriniz. Giriş hortumunun filtresini kontrol ediniz.
Makinenin içindeki su boşalmıyor veya yavaş boşalıyor.	<ul style="list-style-type: none"><li>• Boşaltma hortumu kıvrılmış veya tıkanmıştır.</li><li>• Boşaltma filtresi tıkanmıştır.</li></ul>	Boşaltma hortumunu temizleyiniz ve düzleştiriniz. Boşaltma filtresini temizleyiniz.











# A

## rıza Bulma ve Giderme Kılavuzu

Belirtiler	Olası Neden	Çözüm
Makine çalışmaya başlamıyor.	<ul style="list-style-type: none"><li>• Elektrik kordonunun fişi takılmamış veya bağlantı gevşek olabilir.</li><li>• Evin sigortası atmıştır, devre kesici ayrılmıştır veya güç kesilmesi olmuştur.</li><li>• Su besleme musluğu açılmamıştır.</li></ul>	<p>Fişin duvardaki prize tam uymasını sağlayınız.</p> <p>Devre kesiciyi sıfırlayınız veya sigortayı değiştiriniz. Sigortanın kapasitesini arttırmayınız. Eğer problem devrenin aşırı bir yüklenmesi ise, kalifiye bir elektrikçiye düzelttiriniz. Su musluğunu açınız.</p>
Makine sıkma yapmıyor.	<ul style="list-style-type: none"><li>• Kapağın sıkıca kapalı olduğunu kontrol ediniz.</li></ul>	<p>Kapağı kapatınız ve Çalıştır/Duraklat tuşuna basınız. Çalıştır/Duraklat tuşuna bastıktan sonra, makinenin dönmeye başlaması kısa bir zaman alabilir. Dönme başlamadan önce, kapak mutlaka kilitlenmelidir.</p> <p>Yükü dengelemeye yardımcı olması için, 1 veya 2 daha küçük çamaşır ilave ediniz. Uygun sıkmayı sağlamak için, yükü yeniden düzenleyiniz.</p>
Kapak açılmıyor.		<p>Makine çalışmaya başlayınca, kapak güvenlik nedenleriyle açılmaz. "Kapak Kilitli" ikonunun yandığını kontrol ediniz. "Kapak Kilitli" ikonu söndükten sonra, kapağı güvenli bir şekilde açabilirsiniz.</p>
Yıkama programı süresi gecikmiş.		<p>Yıkama süresi, çamaşır miktarına, su basıncına, su sıcaklığına ve diğer kullanı m koşullarına göre değişebilir. Dengesizlik algılandysa veya köpük çıkartma programı çalışırsa, yıkama süresi artar.</p>
Çamaşır yumuşatıcısı taşması	<p>Gereğinden fazla yumuşatıcı taşmalara sebep olabilir.</p>	<p>Uygun miktarda yumuşatıcı kullandığınızdan emin olmak için yumuşatıcı kullanma talimatlarına uyunuz. Azami doldurma çizgisini aşmayınız.</p>
Yumuşatıcı çok erken boşaltıldı.		<p>Deterjan gözünü yavaş kapatınız. Yıkama esnasında deterjan gözünü açmayınız.</p>

# A rıza Bulma ve Giderme Kılavuzu

## ■ Hata Mesajları

Belirtiler	Olası Neden	Çözüm
	<ul style="list-style-type: none"><li>• Bölgedeki su beslemesi uygun değildir.</li><li>• Su besleme muslukları tam olarak açılmamıştır.</li><li>• Su giriş hortumu/hortumları kıvrılmıştır.</li><li>• Giriş hortumunun/hortumlarının filtresi tıkanmıştır.</li></ul>	<p>Evdeki bir başka musluğu kontrol ediniz.</p> <p>Musluğu tam olarak açınız.</p> <p>Hortumu/hortumları düzleştiriniz.</p> <p>Giriş hortumunun filtresini kontrol ediniz.</p>
	<ul style="list-style-type: none"><li>• Boşaltma hortumu kıvrılmış veya tıkanmıştır.</li><li>• Boşaltma filtresi tıkanmıştır.</li></ul>	<p>Boşaltma hortumunu temizleyiniz ve düzleştiriniz.</p> <p>Boşaltma filtresini temizleyiniz.</p>
	<ul style="list-style-type: none"><li>• Çamaşır yükü çok azdır.</li><li>• Çamaşır yükü dengeli değildir.</li><li>• Cihaz bir dengesizlik saptama ve düzeltme sistemine sahiptir. Tek olarak ağır çamaşır yüklenirse (ör. banyo örtüsü, bornoz, vs.), bu dönmeyi durdurabilir veya hatta sıkma programını tamamen kesebilir.</li><li>• Eğer programın sonunda çamaşır hala çok ıslak ise, yükü dengelemek üzere daha küçük giysiler ilave ediniz ve sıkma programını tekrar ediniz.</li></ul>	<p>Yükü dengelemeye yardımcı olması için, 1 veya 2 daha küçük çamaşır ilave ediniz.</p> <p>Uygun sıkmayı sağlamak için, yükü yeniden düzenleyiniz.</p>
	 <ul style="list-style-type: none"><li>• Kapağın açık olmamasına dikkat ediniz.</li></ul>	<p>Kapağı kapatınız.</p>
		<p>Elektrik kordonunu çıkarınız ve servis çağırınız.</p>
	<ul style="list-style-type: none"><li>• Su, arızalı su vanası nedeniyle aşırı doluyordur.</li></ul>	<p>Su musluğunu kapayınız.</p> <p>Kordonun fişini çıkarınız.</p> <p>Servis çağırınız.</p>
	<ul style="list-style-type: none"><li>• Su seviye sensörü arızalıdır.</li></ul>	
	<ul style="list-style-type: none"><li>• Motorda aşırı yük vardır.</li></ul>	<p>Motorun soğuması için makineyi 30 dakika durdurunuz; sonra programı tekrar başlatınız.</p>
	<ul style="list-style-type: none"><li>• Makinede bir güç arızası vardır.</li></ul>	<p>Programı tekrar başlatınız.</p>
	<ul style="list-style-type: none"><li>• Su kaçağı vardır.</li></ul>	<p>Servis çağırınız.</p>



## G aranti şartları

### Eski cihazınızın imha edilmesi

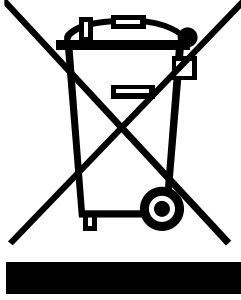

1. Bu, üzeri çizilmiş daire içerisindeki çöp kutusu sembolü bir ürüne iliştiirildiğinde, o ürünün Avrupa Direktifi 2002/96/EC'nin kapsamı içinde bulunduğu anlaşılır.
2. Bütün elektrikli ve elektronik ürünler, belediyenin normal çöp toplama hizmetlerinden yararlanılmadan, hükümet ya da yetkili yerel birimler tarafından onaylanmış toplama tesisleri vasıtasıyla atılmalıdır.
3. Eski cihazınızın atık yöntemlerine uygun bir şekilde atılması, çevre ve insan sağlığı açısından olası olumsuz sonuçların ortaya çıkmasının önlenmesine yardımcı olacaktır.
4. Eski cihazınızın imha edilmesine ilişkin daha fazla bilgi edinmek için lütfen yaşadığınız bölgede bulunan çöp hizmetlerinden sorumlu yetkili büroya, atık hizmetleri birimine ya da ürünü satın almış olduğunuz mağazaya başvurunuz.
5. EEE Yönetmeliğine uygundur.



Cihazı imha edeceğiniz zaman, ana güç kablosunu kesiniz ve fişi yok ediniz. Küçük çocukların içine girmesini önlemek için, kapak kilidini kullanılmaz duruma getiriniz.

### Kapsam dışı olan hususlar:

- Makineyi nasıl kullanacağını öğretmek üzere evinize yapılan servis seyahatleri.
- Makine ürün plaketine gösterilen voltaj değerinden farklı bir voltaja bağlanırsa.
- Eğer arıza, kaza, ihmal, kötü kullanım veya doğal afet nedeniyle olduysa.
- Eğer arıza normal ev aletleri kullanımı veya kullanma kılavuzuna göre kullanım dışındaki etkenlerden meydana geldiyse.
- Ürünün kullanımıyla ilgili talimatların temin edilmesi veya ürünün kurulumunun değiştirilmesi.
- Eğer arıza, örneğin fare veya hamam böceği gibi canlılar nedeniyle olduysa.
- Su boşaltma sesi, sıkma sesi veya uyarı bip sesleri gibi normal kabul edilen ses veya titreşim.
- Kurulumu düzeltme. Örneğin, makinenin teraziye alınması, boşaltmanın ayarlanması.
- Kullanım kılavuzu tarafından önerilen normal bakım.
- Pompa ve hortum filtresi içinde bulunan, örneğin çivi, kum tanesi, sütyen telleri, düğmeler, vs. gibi yabancı maddelerin / nesnelerin makineden çıkarılması.
- Sigortaların değiştirilmesi veya evin elektrik tesisatının veya evin su tesisatının düzeltilmesi.
- Yetkisiz onarımların düzeltilmesi.
- Bu cihazdaki olası kusurlar nedeniyle meydana gelen tesadüfi veya risk yüzünden oluşan mal hasarı.
- Bu ürün ticari amaçla kullanılırsa, garanti verilemez.

(Örneğin: Halka açık banyolar, pansiyon evler, spor merkezleri, yurtlar gibi kamu mekanları).

Eğer ürün normal servis alanının dışına kurulursa, ürün onarımı ile ilgili gerekli olan herhangi bir nakliye masrafı veya bir arızalı parça değişimi ürün sahibi tarafından karşılanır.

No	City	ASC Name	Phone	Adress
1	ADANA	BULUT ELEKTRONİK-CAHİT BULUT	0 322 234 33 79	TOROS MAH 105 SOK OZTOROS APT NO 15/E SEYHAN
2	ADANA	GÜRSER BEYAZ EŞYA İSTİTMA SOĞUTMA -SABİR GÜRSER	0 322 225 12 84	GUZEL YALI MAH 81196 SK DADAK AP NO 5/A ZAMIN KAT SEYHAN
3	ADANA	KAR TEKNİK-RECEP ERZİN	0 322 613 62 63	Muradiye Mah. Sait Akman Cad. No:60 Ceyhan / Adana
4	ADANA	TEKNİK ELEK.	0 322 231 12 65	Güzelialı mah. Uğur Mumcu bulvarı Tohumcuoğlu apt. No:10/D Seyhan
5	ADANA	YILDIZ İSTİTMA SOĞUTMA	0 322 324 50 52	Sinan Paşa Mh Kışla Cd No:114/A Yüreğir / Adana
6	ANTALYA	ATES SOĞUTMA DAYANIKLI TÜK.MALLARI İNŞ.TKS.GİD.NAK.PAZ.SAN.VE TİC.LTD.ŞTİ.	0 242 712 02 25	Atatürk Cad . Merkez mah PTT Karşısı No:7 Serik / Antalya
7	ANTALYA	MEHMET BAŞARAN	0 242 722 05 48	Orta Mah. İşler Cad. 1030 Sok. No:2/F Serik / Antalya
8	ANTALYA	GÜRSER SOĞUTMA	0 242 316 17 99	1481 SOK ALI ECE OĞLE AP 30/4
9	ANTALYA	GÜRSER SOĞUTMA	0 242 316 17 99	YESİL BAHÇE MAH SINAN OĞLU CAD SINANLAR AP NO 8-B ANTALYA
10	ANTALYA	TIRYAKI SOĞUTMA	0 242 322 33 01	Zerdalılık Mah. Cebesoy Cad. Gürsel Apt. No:55/B Merkez / Antalya
11	ANTALYA	TURGUT TEKNİK	0 242 344 23 33	Ulus Mah. Orhan Veli Cad. Çelik Apt. No:47/1 Merkez / Antalya
12	HATAY	ÇEKMEN TEKNİK MUSTAFA ÇEKMEN -	0 326 212 43 45	SÜREYYA HALEFOĞLU CAD.NO:18
13	HATAY	ŞİK SOĞUTMA	0 326 615 34 29	UluCami Cad. No:135/C İskenderun / Hatay adres kontrol olacak
14	HATAY	TUNÇ TEKNİK - ALI TUNÇ	0 326 712 91 03	SANAYİ MAH CAYLI CAD TELLİ SOK NO 5 DORTYOL
15	İÇEL	GAZİ SOĞUTMA	0 324 329 03 00	BARBOROS MAH BARBOROS BUL NO 75/A
16	İÇEL	GÜVENÇ KLİMA İSTİTMA-SOĞUTMA SERVIS TİCARET	0 324 326 63 75	PIRİREİS MAH SİLİFKE CAD 1118 SOK NO 7 MERKEZ İCEL
17	K.MARAŞ	GÜNGÖR ELEKTRONİK	0 344 223 46 00	Hayrullah Mah. Malik ejder cad.Arkan Sitesi B blok No 24/c
18	ELAZIG	MEHMET BULUT-TEKNİK SOĞUTMA	0 424 212 23 72	KADİYE MH.HÜRRIYET CD.GÖLGEİ SK. NO:5/A MERKEZ
19	MALATYA	AYDIN KAPIRAN-BUZKAR SOĞUTMA	0 422 324 00 24	MİLLİ EGEMERLİK CAD. İLTER SOK. NO:15/1
20	MALATYA	GUVEN TEKNİK	0 422 324 21 45	Fuzullı Cad. Hamikoğlu Sok. No:8 Merkez / Malatya
21	MALATYA	İHSAN HANBAY-HANBAY TEKNİK	0 533 371 07 87	nasuhı cad atepli sk no 34/6 merkez
22	MALATYA	MESUT TEKNİK	0 422 325 78 04	CENGİZ TOPEL COD. ÜCGEN POİLE YANI NO:27
23	MALATYA	ÖZTÜRK SOĞUTMA	0 422 325 79 84	GEVREYOLU ÜZERİ ÇEVRE APT. NO:30 MERKEZ
24	MUŞ	MUZAFFER ETA	0 436 212 70 66	Sunay Mah. OZTURK OP ALTI Cumhuriyet Cad.No:296
25	AFYON	UMIT UNLU	0 272 512 02 76	eee mah.dinar cad.no:82 / A atyonkarahisar
26	DENİZLİ	BUZ TEKNİK	0 258 261 80 46	BARIS CAD NO 24 DENİZLİ
27	İZMİR	ERSA EV GEREÇLERİ	0 232 339 41 43	8 Sok. 25/G Merkez Bornova / İzmir
28	MANISA	METİN BULDUK	0 236 232 74 66	Mimar Sinan Mah. Efler Cad. No:17/A Merkez / Manisa
29	MUGLA	BİRCAR ELEKTRONİK	0 252 282 25 17	CUMHURİYET CAD NO:137 ORTACA
30	MUGLA	SERİN SOĞUTMA MÜH.TURİZM İNŞAAT SAN.VE TİC.LTD.ŞTİ.	0 252 316 30 70	Kibris Şehitleri Cad.Sanlar Sok. No:18 Bodrum / Muğla
31	DIYARBAKIR	İBRAHİM HALİL TEKİN-TEKİN BUZ TEKNİK	0 412 235 62 16	Yunus Emre Mah. Kardeşlik Cad. Murat 2 Apt. Altı No:18 Bağlar / Diyarbakır
32	GAZİANTEP	ALATTİN BENCAN-BENCAN ELEKTRONİK	0 342 321 63 96	GAZI MAH MİLLİ EGEMENLIK BUL. 43/D SAHİT CAMII GAZI ANTEP
33	GAZİANTEP	BURAK TEKNİK	0 342 225 27 27	Ünaldı Mah.Hasıpdürri Cad.No:58 —GAZİANTEP MERKEZ
34	GAZİANTEP	UNAL ELECTRONIC	0 342 215 15 78	DEĞİRMİCEM MH MUAMMER AKSOY BUL 8 NL NO 17/A SEHİT KAMİL
35	GAZİANTEP	YUSUF ATEŞ	0 342 360 86 86	BİNEVLER MAH 68 SOK NO 4 PARK AP ALTI SAHİNBEY

No	City	ASC Name	Phone	Adress
36	MARDIN	MEHMET BOĞA	0 482 312 36 88	SANLI URFA CAD 19.SOK NO 7 KIZILTEPE MARDIN
37	ANKARA	BULUT TEKNİK LTD. ŞTİ.	0 312 435 99 50	Meşrutiyet Cad. Ateç 2. Sok. No:68/1 Kızılay / Ankara
38	ANKARA	SAVAS GEDİK	0 312 433 82 82	BULBUL DERESİ CAD NO 65/B SEYRAN BAGLARI ANKARA
39	ANKARA	SİSTEM İLETİŞİM ELEKTRONİK GIDA TAAH. VE TİC. LTD. ŞTİ.	0 312 442 17 37	TURON GÜNEŞ BULVARI 4.CAD 69.A ÇANKAYA
40	ANKARA	YILDIZ TEKNİK ARIF OĞUZ KELEŞ	0 312 440 97 97	SANCAK MAH. CİDDE CAD. 13 / A ÇANKAYA YILDIZ ANKARA
41	KAYSERİ	AYDIN AKYOL	0 352 232 21 26	MUSTAFA KEMAL PASA BULVARI MESKEN BULVARI AP ALTI NO 4/C KOCASINAN KAYSERİ
42	KAYSERİ	HAN SOĞUTMA - İBRAHİM SÖĞÜTLÜ	0 352 235 12 82	Çakmak Mah. Hilal Cad.No:43/A Kocasinan / Kayseri
43	KAYSERİ	MIZRAK ELEKTRONİK-MEHMET MIZRAK	0 352 222 65 15	FATİH MAH OĞUZ CAD SERGEN AP ALTI NO 11/A KOCASINAN
44	KONYA	BUZDAĞ BEYAZ ESYA	0 332 350 96 02	Tarifa Mah. Kocatepe Sok. No:24/A Selçuklu / Konya
45	KONYA	ORCAN SOĞUTMA	0 332 236 33 37	Nişantaşı Mah.Hulusi Baybal Cad.Orkide St. No:24/B Merkez / Konya
46	BOLU	ERGÜN RÜZGAR -İKLİM ELEKTRİK - SOĞUTMA	0 374 212 12 32	KARAMANLI MAH STADYUM CAD NO71/A MERKEZ BOLU
47	DUZCE	KUTUP SOĞUTMA	0 380 523 46 04	Gaziantep Cad. Çınlar Sok. No:7 A Merkez / Düzce
48	GIRESUN	ALASKA SOĞUTMA	0 454 216 20 89	Kapı Mah. Seyyidi Vakkas Sok. No:16/C Merkez / Giresun
49	GIRESUN	KONFOR SERVİSLİK HİZMETLERİ- BAHTIYAR ŞAHİN	0 454 212 17 27	HACI SİYAM MAH.İNÖNÜ CADDERİ NO:31/B
50	ORDU	YUSUF TEMEL TEKNİK SOĞUTMA AEG SERVİSİ	0 452 234 03 50	şirin evler mah i.pasa cad no 161 merkez ordu
51	ORDU	ZORLU SOĞUTMA	0 452 324 19 19	LİSELER MAHALLESİ DEĞİRMEN YOLU 1.SOKAK NO:14/A ÜNYE/
52	RİZE	CEYLAN ELEK.	0 464 217 92 96	PALARDÖKER CAD. NO:3
53	TRABZON	MERKEZ SERVİS-H.TURAN ALEMDAĞ	0 462 230 37 44	Gülbahar Hatun Mah. Seçkin Sok. No:7/E Merkez / Trabzon
55	BURSA	FARUK YAKUT - YAKUT TİCARET VE SERVİS	0 224 711 57 79	KEMAL PAEA MEH. SK.NO:2 İNEGÖL
57	CANAKKALE	CAN-KANI İSTİTMA-SOĞUTMA SİSTEMLERİ, SERVİS, MÜHENDİSLİK VE TİCARET LIMITED ŞİRKETİ LTD. ŞTİ.	0 286 217 61 08	Cevappaşa Mah. İnönü Cad. No:64 Merkez / Çanakkale
58	EDİRNE	SİMGE SOĞUTMA	0 284 712 39 03	İspat Cami Mah. Kurtuluş Cad. No:27/A Keleşan / Edirne
59	İSTANBUL	ALPER TİCARET FİKRİT ERFİDAN	0 216 472 46 18	35.CADDE NO 14 ORNEK MAH USKUDAR
60	İSTANBUL	Doğu Elektronik	0 216 398 60 60	Fatih Bulvarı Şen Caddesi No:7 Sultanbeyli
62	İSTANBUL	ERCAN ELEKTRİK ALETLER VE TAŞIMACILIK TİC. LTD. ŞTİ. LTD. ŞTİ.	0 212 217 89 44	SAHİH TOZAR SK. ÖZDENİR APT. NO:19/1/A MECİDİYEKOY
63	İSTANBUL	GARANTİ SERVİS	0 212 427 23 33	ALİBEYKÖY GÜZELTEPE MAH. AVCI SOK. NO:8/B EYÜP
64	İSTANBUL	KEŞKİN SATIŞ VE SERVICE	0 212 462 97 92	N.FAZIL KISAKÜREK CAD.GÜNEŞTEPE MAH.AĞRI SOK. 12/1 GÜNGÖREN
65	İSTANBUL	MARİN SOĞUTMA	0 216 390 95 90	AYDINLI YOLU CAD KAFKAS SK DEDE AP NO 10/2 PENDİK
66	İSTANBUL	ORHAN GÜRBÜZ	0 212 369 26 26	SENJİK KOYU MAH CAMI SOK NO 11 FLORYA
67	İSTANBUL	SUPERGOLD SERVİS	0 212 727 24 10	ATATÜRK CADDESİ NO:10 SİLİVRİ
68	İSTANBUL	YEŞİLOVA TEKNİK	0 212 592 02 92	YEŞİLOVA MAH. TARSEL CAD NO:76 KUCUK CEK
69	İSTANBUL	YILDIM ELEKTRİK VE ELEKTRONİK ALETLERİ TEKNİK SER. SAN. LTD. ŞTİ.	0 212 611 10 76	KAZIM KARABEKİR MCH.2.SOK ESENLER

## Taşıma ve Nakliye Sırasında Uyulması Gereken Kurallar:

- Araca indirme-bindirme ve taşıma sırasında maksimum dikkat gösterilmelidir.
- Araca yükleme sırasında ambalajın tamamen kapalı olduğundan ve hasar görmemiş olduğundan emin olunuz.
- Üst üste 10 koliden fazla istiflemeyiniz.
- Nakliye sırasında Uluslararası Nakliyeciler Birliği tarafından açıklanan yönetmeliklere tamamen uyulmalıdır.

Nakliye sırasında ortam sıcaklığı  $-10^{\circ}/+80^{\circ}$  arasında bulunmalıdır

## Kullanım Sırasında İnsan Ve Çevre Sağlığı Açısından Tehlikeli Veya Dikkat Edilmesi Gereken Noktalar İle İlgili Uyarılar:

### Uyarılar

**⚠ Uyarı** Bu uyarı simgesi tehlike anlamına gelir. Bedensel olarak yaralanabileceğiniz bir durumdasınız. Herhangi bir cihaz üzerinde çalışmadan önce elektrik devresinde bulunan tehlikelerin farkında olun ve kazaları önlemek için yapılması gereken standart uygulamaları gerçekleştirin.

### Kurulum Uyarısı

**Uyarı** Sistemi güç kaynağına bağlamadan önce kurulum talimatlarını okuyun.

### Uzman Personel Uyarısı

**Uyarı** Yalnızca eğitimli ve uzman personel bu cihazı kurmalı ve yerini değiştirmelidir.

### Ürün İmha Uyarısı

**Uyarı** Bu ürünün nihai imhası tüm ulusal yasalara ve düzenlemelere göre gerçekleştirilmelidir.

### Şimşek Etkinliği Uyarısı

**Uyarı** Şimşek etkinliği sırasında sistem üzerinde çalışmayın ya da kabloları takıp çıkarmayın.

## Kullanım Hatalarına İlişkin Bilgiler:

- Cihazın tüm bağlantıları dikkatli yapılmalıdır.
- Cihaz darbelere maruz bırakılmamalıdır.
- Cihaz kullanımı için kullanma talimatı okunmalı ve uygulanmalıdır.
- Cihaz kullanılırken herhangi bir sıvıyla temas ettirilmemelidir.
- Uygun kullanım koşullarında kullanılmayan ürünlerde hasar meydana gelebilir.

### **EĞER ÇAMASIR MAKİNESİZ ÇALIŞMIYORSA , YETKİLİ SERVİS ÇAĞIRMADAN**

- 1- Fişin prize tam olarak takılıp takılmadığını ,
- 2- Evdeki sigortalardan birinin atıp atmadığını ,
- 3- Ön kapağın tam olarak kapanıp kapanmadığını ,

### **NAKLIYE VE TAŞIMA SİRASINDA DİKKAT EDİLMESİ GEREKENLER**

- 1- Fişi prizden çıkarınız
- 2- Ön kapağı gövdeye bantlayınız
- 3- Ön cama , kapak ve panoya darbe gelmesini önleyiniz.
- 4- Ürünü normal kullanma konumunda taşıyınız.Yana ve arkaya yatırmayınız.

### **ENERJİ TASARRUFU BİLGİLERİ**

- 1- Enerji sarfiyatını önlemek için kullanma kılavuzunda belirtilen yıkama önerilerine uyunuz.
- 2- Gereksiz yere çalıştırmayınız.

Kullanım süresi 10 yıldır. ( Ürünün fonksiyonlarını yerine getirebilmesi için gerekli yedek parça temin süresi ).







**İTHALATÇI FİRMA**

**LG ELECTRONICS TİCARET A.Ş.**

**Kaptanpaşa Mah. Piyalepaşa Bulvarı No:73**

**Ortadoğu Plaza Kat7 ve 8**

**Okmeydanı / ŞİŞLİ İSTANBUL 34384**

**Tel : (0 212) 314 52 52**

**Fax: (0 212) 222 61 44**

**ÜRETİCİ FİRMA:**

**LG Electronics Inc.**

**76, Seong San Dong, Changwon City,**

**Gyeong Nam, 641-713, Korea**

**Tel : + 82-55-269-3731**

**Fax : + 82-55-287-0964**